



LADA GRANTA



**РУКОВОДСТВО ПО ЭКСПЛУАТАЦИИ
АВТОМОБИЛЯ И ЕГО МОДИФИКАЦИЙ**

LADA Granta

**Руководство
по эксплуатации автомобиля
и его модификаций**

ОГЛАВЛЕНИЕ

ВАШЕМУ ВНИМАНИЮ!	4	II. ОРГАНЫ УПРАВЛЕНИЯ И ПРИБОРЫ	46
ОПИСАНИЕ АВТОМОБИЛЯ	7	Панель приборов	46
I. КУЗОВ И САЛОН	7	Комбинация приборов	48
Ключи	7	Жидкокристаллический дисплей	51
Система дистанционного управления <i>(в вариантном исполнении)</i>	8	Установка времени	52
Работа системы дистанционного управления	9	Бортовой компьютер	52
Иммобилизатор	13	Функция подсказчика переключения передач	53
Двери	14	Модуль управления светотехникой и корректор ближнего света фар	54
Зона расположения педалей	18	Управление круиз-контролем и ограничителем скорости <i>(в вариантном исполнении)</i>	56
Сиденья	18	Переключатель световой сигнализации	60
Регулировка положения рулевого колеса <i>(в вариантном исполнении)</i>	21	Переключатель стеклоочистителей	61
Система пассивной безопасности	21	Датчик дождя и освещенности	63
Пристегивание ремнем безопасности	23	Выключатель зажигания	63
Регулировка ремня безопасности	24	Выключатель зажигания <i>(в вариантном исполнении)</i>	64
Отстегивание ремня безопасности	25	Рычаг переключения передач в механической коробке передач	65
Подушки безопасности	25	Рычаг переключения передач в автоматической коробке передач <i>(в вариантном исполнении)</i>	66
Ситуации со срабатыванием системы пассивной безопасности водителя и переднего пассажира	27	Рычаг переключения передач автоматизированной трансмиссии <i>(в вариантном исполнении)</i>	67
Установка детских удерживающих устройств	30	Инструкция пользования автоматизированной трансмиссией (АМТ)	68
Оборудование салона	34	Управление системой вентиляции и отопления салона	72
Капот	39	Режимы вентиляции и отопления	75
Крышка багажника/дверь задка	40	Аудиоподготовка <i>(в вариантном исполнении)</i>	81
Пробка топливного бака	42		

ЭКСПЛУАТАЦИЯ АВТОМОБИЛЯ	82	Основные параметры и характеристики автомобиля LADA Granta «лифтбек»	134
Установка номерных знаков	82	Основные параметры и характеристики автомобиля LADA Granta «хэтчбек»	137
Основы безопасной эксплуатации автомобиля.	82	Основные параметры и характеристики автомобиля LADA Granta «универсал»	140
Движение автомобиля	89	Основные параметры и характеристики автомобиля LADA Granta «Cross»	143
Торможение и стоянка	92	Фактический расход топлива	145
Буксирование автомобиля.	95	Рекомендации по уменьшению расхода топлива	145
Система безопасной парковки	95	Фактический расход масла	146
Особенности управления автомобилем с автоматической коробкой передач.	97	Заправочные объемы	147
ТЕХНИЧЕСКОЕ ОБСЛУЖИВАНИЕ И ТЕКУЩИЙ РЕМОНТ АВТОМОБИЛЯ	101	Паспортные данные	148
Система смазки двигателя	101	ПРИЛОЖЕНИЯ	150
Коробка передач	102	1. Топливо	150
Система охлаждения двигателя	102	Моторное масло	150
Тормозная система	103	2. Лампы накаливания, применяемые на автомобиле	152
Система омыва стекол	103	3. Свечи зажигания	153
Аккумуляторная батарея	104	4. Дополнительное оборудование при обучении вождению	154
Шины и колеса	106	5. Аудиосистема. Руководство пользователя	155
Замена элемента питания пульта дистанционного управления	111	6. Устройство ручного управления.	179
Замена плавких предохранителей	112	ЭКОЛОГИЧЕСКАЯ БЕЗОПАСНОСТЬ АВТОМОБИЛЕЙ LADA	186
Замена ламп	121	КАК СВЯЗАТЬСЯ С КОМПАНИЕЙ АО «АВТОВАЗ»	186
Кузов	125		
Приборы наружного освещения и внешней световой сигнализации	128		
Хранение автомобиля	129		
ТЕХНИЧЕСКАЯ ХАРАКТЕРИСТИКА АВТОМОБИЛЯ	130		
Основные параметры и характеристики автомобиля LADA Granta «седан»	131		

ВАШЕМУ ВНИМАНИЮ!

Благодарим Вас за Ваш выбор и решение приобрести автомобиль LADA.

Перед началом эксплуатации Вашего автомобиля внимательно изучите данное руководство! В нем Вы ознакомитесь с особенностями его конструкции, органами управления, оборудованием, а также с требованиями безопасности и правилами использования.

Автомобиль обладает высокими динамическими качествами, поэтому в начальный период эксплуатации, независимо от Вашего водительского стажа, **рекомендуем проявлять осторожность, пока полностью не освоите технику его вождения.**

При движении автомобиля с целью обеспечения безопасного движения и исключения возникновения аварийной ситуации не допускается отпускать рулевое колесо.

Автомобиль предназначен для перевозки людей и багажа (в количестве и массе, заявленной изготовителем – см. таблицы 7а, 7б, 7в и 7г в разделе «Техническая характеристика автомобиля») при температуре окружающего воздуха от минус 40 °С до плюс 45 °С по дорогам общего пользования с твердым покрытием, отвечающим требованиям ГОСТ Р 50597. В случае необходимости движения по дорогам со щебеночным покрытием или по ухабам необходимо выбирать режим, который:

– обеспечит сохранность защитных чехлов подвески, привода передних колес, защитных покрытий кузова от повреждений вылетающим из под колес щебнем;

– исключит или максимально снизит резкие удары подвески и сильные «скручивающие» нагрузки на кузов.

Максимальные преодолеваемые подъемы – не более 30%.

Автомобиль соответствует установленным в Российской Федерации требованиям, предъявляемым к показателям качества продукции и его безопасности. Соответствие автомобиля данным требованиям удостоверено соответствующими уполномоченными органами Российской Федерации путем выдачи «Одобрения типа транспортного средства», номер которого указан на сводной табличке заводских данных (см. рисунок б5 в подразделе «Паспортные данные»).

При эксплуатации не допускайте повреждений автомобиля, в том числе вследствие механических, химических, термических и иных внешних воздействий, а также дорожно-транспортных происшествий, так как данные повреждения влияют на общее техническое состояние автомобиля, безопасность его эксплуатации, потребительские свойства и возможность использования в соответствии с его целевым назначением в пределах установленного изготовителем срока службы автомобиля.

Помните, что любая заводская маркировка, идентификационные ярлыки и наклейки на деталях и узлах Вашего автомобиля должны быть сохранены до окончания срока службы, в противном случае производитель (уполномоченное лицо) оставляет за собой право отказать в удовлетворении требований владельца о ремонте или замене неисправной детали или узла.

Соответствие целевому назначению и исполнению потребительских свойств автомобилем в течение установленного изготовителем срока службы обеспечивается комплексом мероприятий по хранению, эксплуатации, уходу и техническому обслуживанию, рекомендованных изготовителем.

Помните, что Федеральным законом РФ «О безопасности дорожного движения» на Вас возложена обязанность

по поддержанию автомобиля в технически исправном состоянии, в связи с чем напоминаем Вам об обязанности соблюдать своевременность и полноту выполнения всех регламентных работ по техническому обслуживанию, указанных в прилагаемой к каждому автомобилю сервисной книжке, а также всех необходимых работ по текущему ремонту.

Для сохранения гарантии изготовителя техническое обслуживание, ремонт и установку на автомобиле дополнительного оборудования проводите у дилеров LADA с обязательной отметкой в сервисной книжке. Адреса дилеров LADA, выполняющих гарантийный ремонт и техническое обслуживание автомобилей на территории Российской Федерации, указаны в приложении 1 сервисной книжки автомобиля.

Дилеры LADA используют разработанную в АО «АВТОВАЗ» технологию обслуживания и ремонта автомобилей и оснащены всем необходимым специальным оборудованием и инструментом.

Своевременное выполнение регламентных и ремонтных работ существенно влияет на техническое состояние автомобиля, обеспечивает предусмотренные конструкцией долговечность и эксплуатационные характеристики автомобиля. По прохождении технического обслуживания проконтролируйте внесение персоналом предприятия, проводившим его, соответствующих отметок в сервисную книжку.

При эксплуатации и техническом обслуживании автомобиля применяйте материалы, перечень которых указан в настоящем руководстве и имеется у дилеров LADA.

Использование при эксплуатации автомобиля не рекомендуемых и некачественных бензинов и моторных масел приводит к повышенным отложениям на деталях двигателя, выходу из строя элементов систем управления и снижения токсичности, отказу нейтрализатора обработавших газов.

Не допускается применение бензинов с металлоорганическими антидетонаторами на основе свинца (этилированный бензин), железа (ферроценами), марганца, никеля и других металлов.

Двигатель автомобиля заправлен на заводе-изготовителе маслом класса вязкости SAE 5W-40, рассчитанным на применение в условиях температуры окружающей среды от минус 30 °С до плюс 35 °С. Если эксплуатация нового автомобиля предстоит, в том числе, вне этого температурного диапазона, то необходимо сменить масло на рекомендованное в подразделе «Моторное масло» приложения 1, не дожидаясь срока смены масла в соответствии с сервисной книжкой.

Не допускается применение вторичных присадок к бензинам и смазочным маслам.

Ответственность за применение некачественных бензинов и масел несёт автовладелец. Установку на автомобиль любых дополнительных устройств, а также замену, модификацию программного или аппаратного обеспечения контроллера ЭСУД производите у дилеров LADA с обязательной отметкой в разделе «Особые отметки» сервисной книжки. У дилеров LADA имеется перечень разрешенного АО «АВТОВАЗ» к установке дополнительного оборудования и специально разработанные технологии по его монтажу. В противном случае АО «АВТОВАЗ» не несет ответственности за все возможные последствия, которые могут возникнуть после установки дополнительных устройств.

Эксплуатационной нормы расхода моторного масла не существует из-за большого количества влияющих объективных и субъективных факторов. Расход масла не является постоянной величиной: в период приработки нового двигателя (до 7500 км после начала эксплуатации нового двигателя или прошедшего ремонт) расход относительно большой, минимален на приработанном двигателе и постепенно уве-

личивается по мере износа двигателя. Но на любой стадии расход моторного масла в большей степени зависит от стиля вождения владельца и условий эксплуатации, например, эксплуатация автомобиля с высокими частотами вращения коленчатого вала двигателя. В зависимости от сочетания указанных выше факторов, расход масла может достигать до 0,5 л/1000 км, а в период приработки и превышать это значение. Уровень масла следует периодически проверять, по меньшей мере перед каждой длительной поездкой, чтобы избежать повреждения двигателя.

Не забывайте – Ваша безопасность и безопасность других участников дорожного движения, состояние окружающей среды, а также обеспечение высоких эксплуатационных качеств и заявленного изготовителем срока службы Вашего автомобиля зависят от его технической исправности и соблюдения Вами правил эксплуатации, изложенных в настоящем руководстве и сервисной книжке!

Заголовки «Предупреждение» и «ВНИМАНИЕ!» информируют Вас об условиях, которые могут привести к травмированию людей или повреждению Вашего автомобиля. Заголовок «Предупреждение» означает, что неправильные действия могут привести к травмированию людей, «ВНИМАНИЕ!» – неправильные действия могут привести к повреждению Вашего автомобиля.

Конструкция автомобиля постоянно совершенствуется, поэтому отдельные узлы и детали, а также варианты исполнения и комплектации могут несколько отличаться от описанных в руководстве. Подробную информацию о Вашем автомобиле Вы можете получить у продавца.

Изменение данных о пробеге в показаниях одометра приводит к утере гарантийных обязательств изготовителя и возможному выходу из строя оборудования автомобиля.

При неисправностях, влияющих на безопасность движения, при которых запрещается эксплуатация автомобиля, пользуйтесь услугами эвакуатора.

На новые автомобили, приобретенные за рубежом, равно как и ввезенные в Российскую Федерацию для реализации и реализованные физическим и юридическим лицам, гарантийные обязательства изготовителя на территории Российской Федерации не распространяются.

Техническое обслуживание и ремонт реэкспортных автомобилей производятся продавцом или дилером LADA за счет потребителя. Отличительные особенности автомобиля, изготовленного в экспортном исполнении, состоят в следующем:

- паспорт транспортного средства (ПТС) выдан таможенными органами РФ, в нем нет реквизитов и печати АО «АВТОВАЗ» как организации, выдавшей ПТС;
 - идентификационная табличка, установленная в подкапотном пространстве, выполнена на английском языке;
 - гарантийный талон АО «АВТОВАЗ» отсутствует;
 - возможны иные отличительные особенности, связанные с национальными требованиями страны-импортера.
- Для сокращения сроков поступления информации о проблемах с Вашим автомобилем LADA и сервисом автомобиля LADA просим обращаться:
- сайт компании АО «АВТОВАЗ» www.lada.ru;
 - клиентская линия LADA – 8 800 700 52 32, звонок по России бесплатный.

ОПИСАНИЕ АВТОМОБИЛЯ

I. КУЗОВ И САЛОН

КЛЮЧИ

К автомобилю прилагаются два ключа зажигания (рис. 1а, 1б) со встроенными в головку ключа специальными кодирующими устройствами. Рабочий ключ **1** и обучающий ключ **2**.



Рис. 1а. Ключи для автомобиля



Рис. 1б. Ключи для автомобиля (в варианном исполнении)

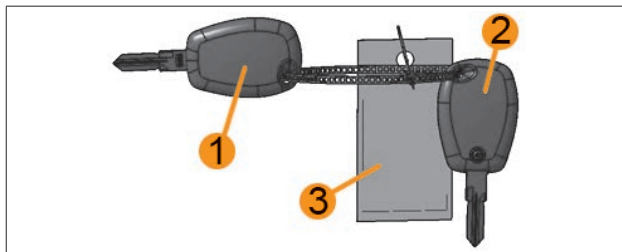

Рис. 1в. Ключ выключателя зажигания

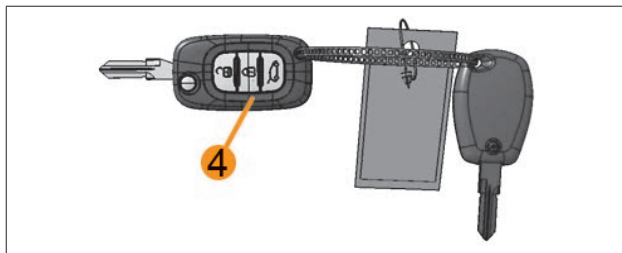

Рис. 1г. Ключ выключателя зажигания с ПДУ (в варианном исполнении)

Ключ выключателя зажигания с черным кольцом **5** под винтом, рис. 1в, совмещает в себе функции:

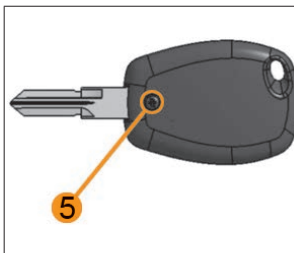
- ключа замков дверей;
- ключа выключателя зажигания;
- рабочего ключа иммобилизатора*.

В варианном исполнении вместо рабочего ключа к автомобилю прилагается ключ с пультом дистанционного управления с выкидным лезвием (рис. 1г), который также выполняет все вышеуказанные функции.

* Иммобилизатор блокирует пуск двигателя и обеспечивает дополнительную защиту автомобиля от несанкционированного использования. Помните, что иммобилизатор является лишь дополнительным барьером на пути злоумышленника и не обеспечивает абсолютную и полную защиту Вашего автомобиля от несанкционированного использования.

В исходном состоянии лезвие ключа сложено в пульт. В сложенном состоянии пульт удобно носить в кармане, сумке и т.д. Для запуска двигателя лезвие ключа необходимо выдвинуть нажатием на кнопку **6** выброса/складывания лезвия ключа.

Ключ выключателя зажигания с красным кольцом **5** под винтом совмещает в себе функции:

- ключа замков дверей;
- ключа выключателя зажигания;
- обучающего ключа иммобилизатора*.

ВНИМАНИЕ!

Обучающий ключ выключателя зажигания необходимо хранить отдельно и не носить на одной связке с рабочим ключом и использовать его только при утере рабочего ключа.

В варианном исполнении к автомобилю прилагаются два ключа зажигания (рис. 1д) со встроенными в головку ключа специальными кодирующими устройствами. Ключ выключателя зажигания с черной меткой на торце совмещает в себе функции:

- ключа замков дверей и крышки багажника/двери задка;
- ключа выключателя зажигания;
- рабочего ключа иммобилизатора*.

* Иммобилизатор блокирует пуск двигателя и обеспечивает дополнительную защиту автомобиля от несанкционированного использования. Помните, что иммобилизатор является лишь дополнительным барьером на пути злоумышленника и не обеспечивает абсолютную и полную защиту Вашего автомобиля от несанкционированного использования.



Рис. 1д. Ключи для автомобиля
(в варианном исполнении)



Рис. 2а. Пульт дистанционного управления

Ключ с красной меткой совмещает в себе функции:

- ключа замков дверей и крышки багажника/двери задка;
- ключа выключателя зажигания;
- обучающего ключа иммобилизатора*.

ВНИМАНИЕ!

Ключ выключателя зажигания с красной меткой на торце необходимо хранить отдельно и не носить на одной связке с рабочим ключом и использовать его только при утере рабочего ключа.

СИСТЕМА ДИСТАНЦИОННОГО УПРАВЛЕНИЯ (в варианте исполнения)

Система дистанционного управления предназначена для:

- блокировки замков боковых дверей пультом дистанционного управления с одновременным включением режима охраны;
- разблокировки замков боковых дверей пультом дистанционного управления с одновременным выключением режима охраны;
- управления электрическими приводами стеклоподъемников;
- включения тревожной сигнализации при нарушениях зон охраны автомобиля;
- выключения тревожной сигнализации дистанционно или после включения зажигания своим ключом.

Пульт дистанционного управления является также рабочим кодовым ключом иммобилизатора и служит для снятия запрета пуска двигателя.

Радиус действия пульта дистанционного управления

Дальность действия пульта зависит от окружающих условий. Во избежание непреднамеренного отпирания или запира- ния дверей вследствие случайного нажатия на кнопки обра- щайтесь с пультом осторожно!



Наличие некоторых предметов (металлические предметы, мобильные телефоны, электромагнитное излучение и т. п.) вблизи ключа с пультом может вызвать помехи и затруднить работу системы.

Для обеспечения работоспособности пульта дистанционно- го управления соблюдайте следующие правила:

- не роняйте пульт;
- не кладите на пульт тяжелые предметы;
- берегите от воздействия влаги, холода и тепла;
- не используйте в иных случаях (для открывания бутылок и т.п.), кроме тех, которые указаны в руководстве по экс- плуатации;
- содержите жало ключа в чистоте, так как их загрязнения могут негативно сказаться на работе личинок замков. Если управление центральным замком с помощью пульта невозможно, причина неисправности может заключаться в следующем:
- превышен радиус действия;
- батарейка пульта разряжена (порядок замены элемента питания указан в подразделе «Замена элемента питания пульта дистанционного управления» раздела «Техническое обслуживание и текущий ремонт автомобиля»;
- частое включение пульта за пределами его радиуса дей- ствия, которое требует его повторной синхронизации;
- помехи от более мощных источников радиоволн.

РАБОТА СИСТЕМЫ ДИСТАНЦИОННОГО УПРАВЛЕНИЯ

1. Блокировка замков боковых дверей и включение режима охраны (в варианте исполнения) с пульта дис- танционного управления.

Для блокировки замков боковых дверей и включения режима охраны нажмите кнопку блокировки  на пульте. При этом замки боковых дверей заблокируются, одновременно включит- ся режим охраны, что подтверждается одиночным миганием указателей поворотов и медленным миганием сигнализатора состояния иммобилизатора  в комбинации приборов.

Если при включении режима охраны будет открыта какая-либо боковая дверь, капот или **(в варианном исполнении)** крышка багажника/дверь задка, то указатели поворотов мигнут три раза и будет подан одиночный звуковой сигнал. Для того чтобы включить открытые зоны в зону охраны, закройте их. Аналогичное поведение системы будет в случае срабатывания защиты от перегрева замков боковых дверей, если блокировка (разблокировка) замков происходит многократно в течение короткого промежутка времени. В этом случае подождите некоторое время, после чего работоспособность системы полностью восстановится.

2. Разблокировка замков боковых дверей и выключение режима охраны с пульта дистанционного управления.

Разблокировка боковых дверей автомобиля пультом дистанционного управления возможна в двух режимах:

- одновременная разблокировка (заводская поставка);
- ступенчатая разблокировка (требуется выполнение определенной процедуры – см. ниже).



В режиме ступенчатой разблокировки для разблокировки замка водительской двери и выключения режима охраны с пульта дистанционного управления нажмите кнопку разблокировки  на пульте. Замок двери водителя разблокируется, а выключение режима охраны сопровождается однократным миганием указателей поворотов.

Для разблокировки замков пассажирских дверей нажмите кнопку разблокировки  на пульте еще раз.

В режиме одновременной разблокировки при первом нажатии на кнопку разблокировки одновременно происходит разблокировка всех боковых дверей автомобиля.

Изменение режима разблокировки осуществляется следующей процедурой:

- включить зажигание ключом с пультом;

– одновременно нажать на пульте и удерживать примерно 5 секунд кнопки блокировки  и разблокировки  боковых дверей;

– после того как прозвучат сигналы зуммера, отпустить кнопки. Если прозвучал один сигнал зуммера, то установлен режим одновременной разблокировки боковых дверей, если прозвучало два сигнала зуммера, то установлен режим ступенчатой разблокировки боковых дверей. При каждой процедуре изменения режима разблокировки она меняется на противоположную установленной ранее.

Если после выключений режима охраны не будет открыта ни одна из боковых дверей, капот, багажник и не будет включено зажигание, то через определенное время (примерно 30 секунд) боковые двери заблокируются вновь и система автоматически перейдет в режим охраны. Возможность автоматического перехода системы в режим охраны с блокировкой дверей отражается частым миганием сигнализатора иммобилизатора  в комбинации приборов.

3. Открывание замка крышки багажника/двери задка с пульта дистанционного управления (в варианном исполнении).

Открывание крышки багажника/двери задка с пульта возможно только при выключенном зажигании. Для открывания крышки багажника/двери задка нажмите два раза с небольшим интервалом или нажмите и удерживайте некоторое время кнопку  на пульте дистанционного управления.

При включенном режиме охраны открывание крышки багажника/двери задка происходит одновременно с отключением зоны охраны багажника/двери задка. Зона охраны крышки багажника/двери задка включается в режим охраны через 2 секунды после закрытия крышки багажника/двери задка.

4. Центральная блокировка и разблокировка замков боковых дверей из салона (в варианном исполнении).

Для блокировки замков боковых дверей из салона автомобиля утопите кнопку блокировки в двери водителя или (в варианном исполнении) нажмите кнопку блокировки  в модуле двери водителя. В комплектациях с модулем двери водителя блокировка боковых дверей от кнопки в двери водителя возможна только при выключенном зажигании.

Для разблокировки замка двери водителя из салона автомобиля поднимите кнопку блокировки в двери водителя. Для разблокировки всех боковых дверей (в варианном исполнении) нажмите кнопку разблокировки  в модуле двери водителя.

Центральная блокировка имеет защиту замков боковых дверей от перегрева. Если блокировка и разблокировка замков происходит многократно в течение короткого промежутка времени, то система перестает реагировать на нажатие кнопок. Если это произошло, не нажимайте кнопку некоторое время, после чего работоспособность системы полностью восстановится. Для обеспечения безопасности последняя выполняемая команда всегда является командой разблокировки.

5. Центральная блокировка/разблокировка замков боковых дверей снаружи автомобиля (без пульта дистанционного управления).

Для блокировки замков боковых дверей снаружи автомобиля поверните ключ в замке водительской двери по часовой стрелке. При повороте ключа против часовой стрелки разблокируется только дверь водителя либо все боковые двери, в зависимости от режима разблокировки (см. пункт 2).

ВНИМАНИЕ!

При появлении необходимости заблокировать или разблокировать замки боковых дверей механически (например, отсутствие питания в бортсети автомобиля) нужно:

- для блокировки замка на передних дверях утопить кнопку 1 (см. рис. 4а, 4б и 5а) вручную или поворотом ключа снаружи автомобиля, для разблокировки замка вытянуть кнопку 1 вручную или поворотом ключа снаружи автомобиля (блокировка/разблокировка замков передних дверей возможна только при закрытой двери);
- на задних дверях вручную утопить кнопку 1 (см. рис. 7а и 7б) для блокировки замка, вытянуть кнопку 1 для разблокировки замка (блокировка/разблокировка замков задних дверей возможна как при закрытой, так и при открытой двери).

Если Вы находитесь снаружи автомобиля и планируете вручную заблокировать замки боковых дверей, убедитесь, что Вы не оставили ключи внутри салона или багажника автомобиля.



Рис. 2б. Заглушка в обивке двери задка (в варианном исполнении)

ВНИМАНИЕ!

Для аварийного открывания двери задка из багажного пространства механически (например, отсутствие питания в бортсети автомобиля) в автомобилях LADA Granta с кузовами «хэтчбек» и «универсал» необходимо демонтировать заглушку в обивке двери задка (см. рис. 2б) и через образо-

вавшееся отверстие сместить влево рычаг фиксатора, выступающий из корпуса замка.

6. Работа системы в режиме охраны.

После включения режима охраны система следит за состоянием следующих зон охраны:

- боковые двери;
- капот;
- крышка багажника/дверь задка;
- выключатель зажигания;
- замок водительской двери;
- напряжение аккумуляторной батареи.

Если в режиме охраны происходит какое-либо из следующих действий:

- открывание любой боковой двери;
- открывание капота;
- открывание крышки багажника/двери задка;
- включение зажигания без использования «своего» ключа;
- разблокировка водительской двери;
- подключение аккумуляторной батареи после ее отключения, то включается тревожная сигнализация в виде световой сигнализации указателями поворотов и звуковой сигнализации штатным звуковым сигналом автомобиля на время около 30 секунд.

Однократное нажатие любой кнопки на пульте, когда система находится в режиме тревоги, приводит к прекращению подачи сигналов тревоги, но система при этом продолжает оставаться в режиме охраны. Выключение режима охраны происходит после нажатия кнопки разблокировки  на пульте.

7. Дистанционное управление электрическими приводами стеклоподъемников (в варианном исполнении).

Электрические стеклоподъемники управляются от кнопок пульта дистанционного управления при выключенном зажигании.

Подъем стекол происходит во время удержания кнопки блокировки  в нажатом положении более трех секунд. Сначала поднимаются стекла передних, затем задних дверей.

Опускание стекол происходит во время удержания кнопки разблокировки  в нажатом положении более трех секунд. Сначала опускаются стекла передних, затем задних дверей.

Предупреждение

Не давайте детям пульт дистанционного управления во избежание несанкционированного включения приводов электрических стеклоподъемников. При подъеме и опускании стекол от пульта следует помнить, что пульт в этом режиме действует в зоне малой дальности от автомобиля. Это связано с безопасностью и обеспечением защиты от случайного защемления стеклом оставшихся в салоне пассажиров.

8. Ресинхронизация кодов ключа.

В случаях нажатия на кнопки пульта вне зоны действия радиоканала, счетчик «плавающего» кода в пульте выходит из синхронизации со счетчиком в блоке управления системой. Если количество нажатий кнопок пульта вне зоны приема сигнала системой превысило 1000, система перестанет реагировать на команды пульта. В этом случае следует повторно провести процедуру переобучения пульта у дилера LADA.

ИММОБИЛИЗАТОР

На автомобилях семейства «Granta» применяется электронный иммобилизатор (реализованный в комбинации приборов), обеспечивающий их дополнительную защиту от несанкционированного использования за счет запрета пуска двигателя.

Автомобили семейства «Granta» комплектуются двумя ключами выключателя зажигания (см. раздел «Ключи»).

Один ключ выключателя зажигания с черным кольцом под винтом или с пультом дистанционного управления (**в варианте исполнении**) – рабочий ключ. Он служит для снятия запрета пуска двигателя. Этим ключом рекомендуется пользоваться для повседневных поездок.

Второй ключ выключателя зажигания с красным кольцом под винтом – обучающий ключ. Он служит для снятия запрета пуска двигателя, а также для активизации (обучения, переобучения) иммобилизатора и (**в варианте исполнении**) системы дистанционного управления блокировкой (разблокировкой) дверей.

Возможно обучение и эксплуатация иммобилизатора с количеством от одного до четырех рабочих ключей.

ВНИМАНИЕ!

Ввиду важности обучающего ключа не рекомендуется использовать ключ зажигания с красным кольцом для повседневных поездок. Его необходимо хранить в безопасном месте. При утере обучающего ключа гарантийные обязательства по иммобилизатору, контроллеру управления двигателем, модулю двери водителя (**в варианте исполнении**) не принимаются.

Вмешательство в электрическую схему автомобиля (установка сигнализации, охранных и других дополнительных электрических и электронных устройств) не

допускается! На выход из строя моторедуктора блокировки дверей, блока управления моторедукторами, центрального блока кузовной электроники (**в варианте исполнении**) из-за неправильного подключения дополнительных устройств, гарантия завода не распространяется.

Иммобилизатор имеет сигнализатор  и звуковой сигнализатор (зуммер) в комбинации приборов.

Сигнализатор  отображает состояние иммобилизатора: – если после включения зажигания сигнализатор не горит и не мигает, значит иммобилизатор исправен, пуск двигателя разрешен;

– если после включения зажигания сигнализатор загорается, горит примерно 15 секунд и гаснет, значит иммобилизатор не активизирован, режим запрета пуска двигателя не работает, следует обратиться к дилеру LADA для активизации иммобилизатора;

– если после включения зажигания сигнализатор мигает, значит иммобилизатор неисправен. Неисправность иммобилизатора дополнительно диагностируется короткими звуковыми сигналами зуммера. Следует обратиться к дилеру LADA для устранения неисправности.

ВНИМАНИЕ!

Для обеспечения устойчивого считывания кода ключа выключателя зажигания иммобилизатором не допускается крепление двух и более ключей выключателя зажигания на одном кольце.

Включение зажигания обучающим ключом приводит к миганию сигнализатора иммобилизатора, что не является признаком неисправности.



Рис. 3. Открывание двери



Рис. 4а. Передняя левая дверь

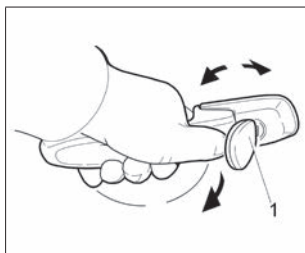

Рис. 4б. Передняя левая дверь с динамиком (в варианном исполнении)



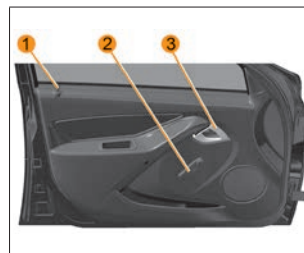

Рис. 5а. Передняя правая дверь

ДВЕРИ

Передние двери блокируются: снаружи – ключом **1** (рис. 3) или (в варианном исполнении) пультом дистанционного управления; изнутри – нажатием на кнопку блокировки **1** («утапливаем») (рис. 4а, 5а) в двери или (в варианном исполнении) кнопкой  в модуле двери водителя (рис. 6б). Блокировать замок можно только при закрытых дверях. Кнопка  в модуле двери водителя (в варианном исполнении) служит для одновременной блокировки или разблокировки дверей автомобиля. При нажатии на эту кнопку происходит смена состояния замков дверей. Например, если двери автомобиля были разблокированы, то после нажатия на эту кнопку двери блокируются, и наоборот.

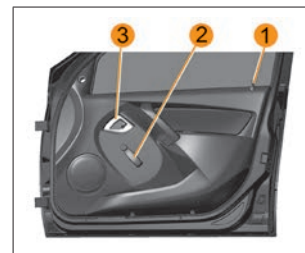
Двери открываются: снаружи – за ручку в направлении стрелки, а изнутри – поворотом на себя внутренней ручки **3**. Если замок двери заблокирован, то ручка имеет холостой ход.

Для опускания и подъема стекла передних дверей используются механические стеклоподъемники, которые приводятся в действие ручкой **2**.

При отсутствии ручки (в варианном исполнении) используются электростеклоподъемники. Для подъема нужного Вам стекла потяните за край соответствующего переключателя электростеклоподъемника вверх (рис. 6а). Для опускания нужного Вам стекла нажмите на край соответствующего переключателя электростеклоподъемника вниз. После прекращения нажатия клавиша автоматически установится в среднем положении и стекло останавливается в любой выбранной Вами позиции.



Рис. 6а. Блок переключателей (в варианном исполнении)

Модуль двери водителя

Назначение переключателей модуля двери водителя (МДВ) в соответствии с рис. 6б:

1 – переключатель (джойстик) управления электрическими приводами наружных зеркал в горизонтальном и вертикальном направлениях;

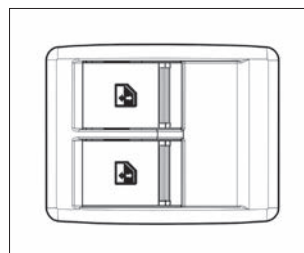
2, 3 – кнопки выбора зеркала для управления (правое или левое);

4, 7 – клавиши управления стеклоподъемниками (соответствуют расположению стекол в автомобиле);

8 – кнопка блокировки или разблокировки замков боковых дверей автомобиля;

9 – кнопка включения или выключения питания электрических приводов задних стеклоподъемников.

Для управления зеркалами нужно включить зажигание и нажать соответствующую кнопку выбора зеркала. Кнопку **2** с символом  – если нужно управлять левым зеркалом, или кнопку **3** с символом  – если нужно управлять правым зеркалом. При нажатии кнопки символ в ней начнет подсвечиваться оранжевым светом в течение некоторого времени, это означает возможность управления выбранным зеркалом. Если подсветка погасла, значит управление зеркалом прекратилось, при необходимости нажмите кнопку еще раз. После выключения зажигания остается возможность управления зеркалом еще в течение времени около 90 секунд, если ни одна дверь не была открыта. В любом случае управление зеркалами возможно только тогда, когда подсвечиваются кнопки **2** или **3**.

Управлять положением зеркала нужно при помощи джойстика **1**. Следует добиться необходимого положения зеркала, поочередно нажимая на одну из рисок.

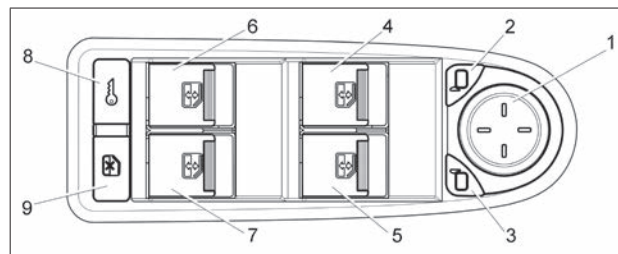

**Рис. 6б. Модуль двери водителя
(в варианном исполнении)**

Работа стеклоподъемников при выключенном зажигании и открытой двери возможна только от пульта дистанционного управления (см. раздел «Система дистанционного управления»).

Подъем/опускание стекла от клавиши в двери пассажира происходит аналогично работе от клавиш МДВ со следующими ограничениями:

- управляется стекло только той двери, в которой расположена клавиша;
- управление от клавиши в двери пассажира запрещено все время, пока идет управление этим же стеклом или другим стеклом того же борта с МДВ;
- управление от клавиш задних пассажирских дверей невозможно, если включен режим запрета их работы (см. ниже).

Для того чтобы отключить управление электростеклоподъемниками от переключателей, расположенных в задних дверях (**в варианном исполнении**), следует нажать кнопку **9** в МДВ, символ в кнопке при этом будет подсвечиваться оранжевым светом. Для возобновления возможности управления электростеклоподъемниками от переключателей, расположенных в задних дверях, следует повторно нажать

кнопку **9** в МДВ. Оранжевая подсветка символа в кнопке при этом погаснет. Режим запрета работы клавиш задних дверей сохраняется после выключения/включения зажигания и отключения/подключения питания системы.

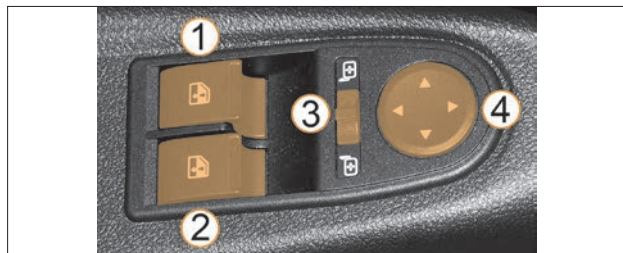

**Рис. 6в. Модуль двери водителя
(в варианном исполнении)**

Возможно одновременное управление двумя электро-стеклоподъемниками, расположенными на разных бортах автомобиля.

- 1** – клавиша управления стеклоподъемником двери водителя;
- 2** – клавиша управления стеклоподъемником двери переднего пассажира;
- 3** – переключатель выбора зеркала для управления (правое или левое);
- 4** – переключатель (джойстик) управления электрическими приводами наружных зеркал в горизонтальном и вертикальном направлениях.

Автоматический режим подъема/опускания стекол от клавиш МДВ*

Если воздействовать на клавишу управления стеклом водителя в режиме подъема/опускания не более 1,5 секунд, то после прекращения воздействия стекло останавливается. Если время воздействия превышает 1,5 секунды, то после прекращения воздействия стекло продолжает движение в автоматическом режиме до распознавания препятствия (см. сл. подраздел), но в течение времени не более 10 секунд. Автоматический режим движения стекла прекращается при подъеме до упора или до распознавания препятствия, при воздействии на любую клавишу управления стеклоподъемниками на МДВ и при выключении зажигания. Подъем/опускание стекла от клавиши в двери пассажира происходит аналогично работе от клавиш МДВ со следующими ограничениями:

- управляется стекло только той двери, в которой расположена клавиша;
 - управление от клавиши в двери пассажира запрещено все время, пока идет управление этим же стеклом или другим стеклом того же борта с МДВ;
 - управление от клавиш задних пассажирских дверей невозможно, если включен режим запрета их работы (см. ниже).
- Для того, чтобы отключить управление электростеклоподъемниками от переключателей, расположенных в задних дверях (**в варианном исполнении**), следует нажать кнопку **9** в МДВ, символ в кнопке при этом будет подсвечиваться

* Автоматический режим подъема/опускания стекла реализован изначально в заводской поставке МДВ. Возможно отключение режима автоматического управления стеклоподъемником двери водителя при помощи диагностического тестера у дилера LADA.

оранжевым светом. Для возобновления возможности управления электростеклоподъемниками от переключателей, расположенных в задних дверях, следует повторно нажать кнопку **9** в МДВ. Оранжевая подсветка символа в кнопке при этом погаснет. Режим запрета работы клавиш задних дверей сохраняется после выключения/включения зажигания и отключения/подключения питания системы.

Возможно одновременное управление двумя электростеклоподъемниками, расположенными на разных бортах автомобиля.

Распознавание препятствия

Система имеет механизм распознавания препятствия при движении стекла. В случае обнаружения препятствия стекло останавливается до поступления следующего управляющего воздействия.

В случае, если управляющие воздействия на один и тот же стеклоподъемник в одном и том же направлении следуют чаще, чем 1 раз в 5 секунд, то механизм распознавания препятствия становится менее чувствительным, вплоть до полного его отключения. Восстановление механизма распознавания препятствия происходит через 5 секунд после последнего управляющего воздействия.

Предупреждение

При закрытии окон с электрическими стеклоподъемниками возможно защемление пальцев рук и других частей тела, что может привести к серьезной травме. Поэтому при использовании электрическими стеклоподъемниками будьте внимательны, особенно если в автомобиле или рядом с ним находятся дети. Убедитесь, что поднимающееся стекло ничего не защемит. В случае защемления

немедленно прекратите подъем стекла и включите его опускание.

Ответственность за неправильное пользование электрическими стеклоподъемниками несёт водитель автомобиля. Он должен разъяснить пассажирам правила пользования и предупредить об опасностях при неправильном использовании электрическими стеклоподъемниками.

Не разрешайте детям пользоваться переключателями электростеклоподъемников!

Выходя из автомобиля, обязательно вынимайте ключ из выключателя зажигания, чтобы отключить электростеклоподъемники и избежать случайного травмирования. В качестве предупреждения об оставленном ключе зажигания, при открывании двери водителя звучит трель зуммера иммобилизатора. Также трель будет звучать, но уже в иной тональности, если ключ зажигания вынуть, но оставить включенными габаритные огни.

Не высовывайте из открытых окон автомобиля руки и другие части тела, следите, чтобы этого не делали дети.

Задние двери блокируются изнутри салона нажатием на кнопку блокировки **1** («утапливанием») (рис. 7а) в двери как при открытой, так и при закрытой двери.



Рис. 7а. Задняя дверь

Для опускания и подъема стекла задних дверей используются механические стеклоподъемники, которые приводятся в действие рукояткой **2**. При отсутствии рукоятки **(в варианном исполнении)** используются электростеклоподъемники (см. выше).



Рис. 7б. Задняя дверь с динамиком (в вариантном исполнении)

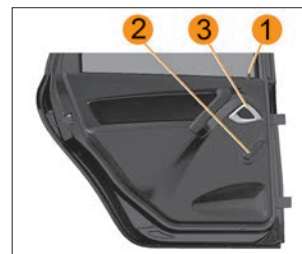

Рис. 8. Шлиц защелки

Стекло задней двери опускается не полностью.

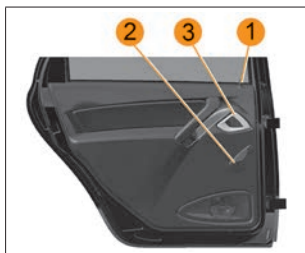
Если на заднем сиденье находятся дети, рекомендуем ключом повернуть шлиц защелки **1** (рис. 8) примерно на 45° до упора. Причем в правой двери защелку необходимо поворачивать против часовой стрелки, а в левой – по часовой стрелке. В этом случае, при поднятой кнопке блокировки, дверь открывается только снаружи, а внутренняя ручка имеет свободный ход. Для обеспечения возможности открывания дверей изнутри поверните шлиц защелки в обратном направлении.

ЗОНА РАСПОЛОЖЕНИЯ ПЕДАЛЕЙ

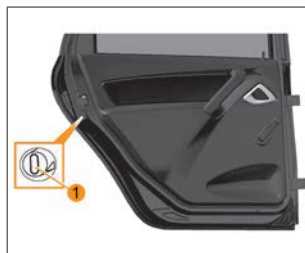
При управлении педалями акселератора, тормоза и сцепления (см. рис. 28а, 28б, 28в, позиции **18**, **19** и **20**) ничто не должно мешать и препятствовать их полному ходу. Используйте только такие коврики на пол, которые не мешают управлению педалями и могут быть надежно закреплены.

Предупреждение

Не кладите никакие предметы на пол перед и под сиденьем водителя. Предмет при торможении может попасть в зону размещения педалей и препятствовать нормальному управлению ими. При необходимости предотвратить столкновение или быстро совершить какой-либо маневр **Вы будете не в состоянии экстренно затормозить, резко выжать сцепление или прибавить газ.**

Обувь для управления автомобилем

Надевайте такую обувь, которая Вам по ноге и позволяет уверенно и удобно управлять автомобилем.

СИДЕНЬЯ

Передние сиденья

Для регулировки передних сидений в продольном направлении потяните блокирующий рычаг **1** (рис. 9) вверх. После установки сиденья в удобное положение опустите рычаг и, небольшим перемещением сиденья вперед-назад, добейтесь его надежной фиксации.



Рис. 9. Переднее сиденье



Рис. 9а. Переднее сиденье
(в варианном исполнении)

Регулировка переднего сиденья по высоте

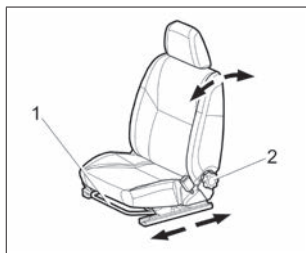
В варианном исполнении в автомобиле реализуется функция регулировки переднего сиденья по высоте. Чтобы изменить угол наклона и положение подушки сиденья, поднимайте либо опускайте рычаг (см. рис. 9а), расположенный с внешней стороны подушки. Для того чтобы опустить подушку сиденья, толкните рычаг несколько раз вниз. Для того чтобы поднять подушку сиденья, потяните рычаг несколько раз вверх. Наклон спинки сиденья регулируется бесступенчато вращением круглой рукоятки с противоположной от рычага регулировки сиденья стороны.

Предупреждение

Запрещается регулировать положение водительского сиденья во время движения автомобиля. Сиденье может резко сдвинуться с места, что приведет к потере контроля над автомобилем.

Наклон спинки сиденья регулируется бесступенчато вращением рукоятки 2.



Рис. 10. Выключатели обогрева
передних сидений



Рис. 11а. Передний
подголовник

В варианном исполнении передние сиденья оборудованы электрическими подогревателями, которые включаются при работающем двигателе выключателями 1 (рис. 10).

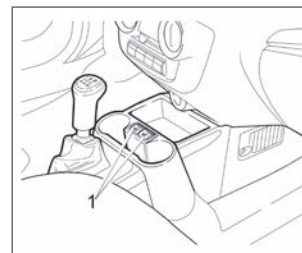
Регулировка подголовника (рис. 11а) по высоте происходит непосредственным воздействием на подголовник. Поднятие подголовника осуществляется его вытягиванием на необходимую высоту. Чтобы опустить подголовник вниз, нажмите на рычаг стопора 1 (с правой стороны подголовника) и надавите на подголовник вниз.

Для извлечения подголовника из спинки сиденья необходимо поднять его на полную высоту, нажать одновременно на оба рычага стопора 1 и 2 (с правой и левой стороны подголовника) и вытянуть подголовник вверх.

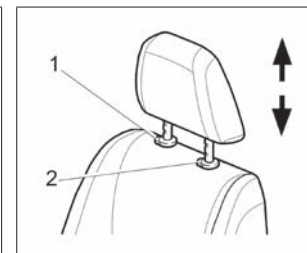
Оптимальное положение подголовника – когда его верхняя кромка находится на одном уровне с верхней частью головы (рис. 11б).

Если добиться этого невозможно, для людей очень высокого роста необходимо поднять подголовник в крайнее верхнее положение, а для людей очень низкого роста – опустить в крайнее нижнее положение.



Рис. 11б. Оптимальное положение подголовника



Рис. 11в. Задний подголовник

Предупреждение

Езьте только с правильно отрегулированным подголовником.

Задние сиденья

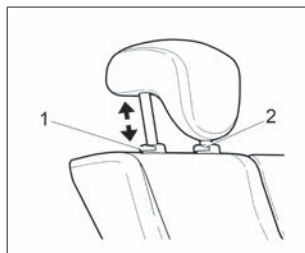
Подголовники задних сидений регулируются и извлекаются аналогично подголовникам передних сидений (рис. 11в).

Для увеличения площади багажного отделения предусмотрена возможность раскладки заднего сиденья.

В варианном исполнении каждая из обеих частей сиденья при необходимости может быть разложена отдельно. При складывании любой части заднего сиденья для перевозки грузов на оставшейся части может располагаться только один пассажир. Подголовники задних сидений регулируются и извлекаются аналогично подголовникам передних сидений. Перед раскладкой заднего сиденья (или его части) необходимо пропустить ленты **2** задних боковых ремней (рис.11г) через держатели **1** лент (**в варианном исполнении**), извлечь язычок среднего ремня безопасности из мини-замка (см. рис. 13в) и установить все замки задних ремней



Рис. 11г. Держатель ленты ремня безопасности (**в варианном исполнении**)

безопасности в держатели замков, расположенные в нижней части спинки.

Извлечение язычка среднего ремня безопасности осуществляется нажатием острым предметом, например, ключом зажигания, на кнопку с боковой стороны мини-замка.

При возвращении спинки в рабочее положение следует проследить, чтобы плечевые

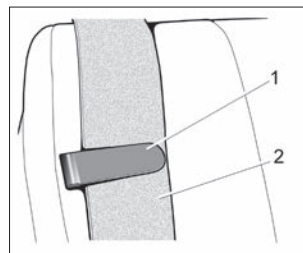
ветви боковых ремней не попали за спинку.

После возвращения сиденья в рабочее положение замки ремней безопасности необходимо вынуть из держателей, а язычок среднего ремня безопасности вставить в мини-замок, совместив при этом указательные стрелки.

Предупреждение

Не допускайте нахождения ремней за спинкой при возвращении ее в рабочее положение для обеспечения возможности пользоваться ими затем по назначению и во избежание повреждения лент ремней замком спинки.

Раскладку заднего сиденья проводите в следующей последовательности:

– выньте подголовники из спинки сиденья (**в варианном исполнении**);

– потяните за петлю **4** (рис. 11д) и установите подушку **1** в вертикальное положение. При необходимости сдвиньте передние сиденья вперед;



Рис. 11д. Раскладка заднего сиденья

– потяните за рукоятку **3** привода замка и уложите спинку **2** в горизонтальное положение.

Установку заднего сиденья в обычное положение выполняйте в обратном порядке.

РЕГУЛИРОВКА ПОЛОЖЕНИЯ РУЛЕВОГО КОЛЕСА (в варианном исполнении)

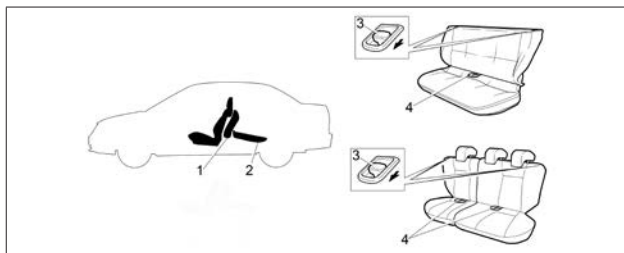

Рис. 12. Регулировка положения рулевого колеса
(в варианном исполнении)

В варианном исполнении на автомобиле устанавливается регулируемая по углу наклона рулевая колонка. Для выбора оптимального положения рулевого колеса опустите блокирующую рукоятку **1** (рис. 12) вниз и, после установки рулевого колеса в желаемое положение, зафиксируйте рулевую колонку перемещением рукоятки в крайнее верхнее положение.

Предупреждение

Регулировку положения рулевой колонки проводите только на неподвижном автомобиле.

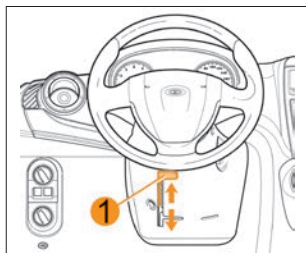
СИСТЕМА ПАССИВНОЙ БЕЗОПАСНОСТИ

Ваш автомобиль оборудован системой пассивной безопасности (СПБ).

В зависимости от комплектации автомобиля СПБ включает в себя:

- Диагонально-поясные ремни безопасности с запирающим устройством инерционного типа для всех посадочных мест.
- Диагонально-поясные ремни безопасности с запирающим устройством инерционного типа, с устройством предварительного натяжения и ограничения нагрузки для водителя и переднего пассажира (**в варианном исполнении**).
- Подушку безопасности водителя.
- Подушку безопасности переднего пассажира (**в варианном исполнении**).
- Систему оповещения о непристёгнутом ремне безопасности водителя.
- Блок управления.

ВНИМАНИЕ!

Подушки безопасности, а также устройства предварительного натяжения ремней безопасности водителя и переднего пассажира срабатывают только при включенном зажигании.

Подушки безопасности, а также устройства предварительного натяжения ремней безопасности водителя и переднего пассажира срабатывают независимо от того, находится на сиденье человек или нет.

Подушки безопасности, а также устройства предварительного натяжения ремней безопасности водителя и переднего пассажира могут сработать при ударе сзади, переворачивании после столкновения, ударе по кузову автомобиля, наезде на бордюр, попадании колеса в яму, падении автомобиля с выступа и т. д., если автомобиль будет испытывать воздействия аналогичные тем, которым он подвергается при фронтальном столкновении.

Во всех случаях, требующих ремонта, диагностики или замены компонентов СПБ, а также рулевого колеса, панели приборов и (или) сидений, обращайтесь на сервисную станцию дилера.

При утилизации автомобиля обязательно обратитесь к дилеру LADA для демонтажа компонентов СПБ.

Ваш автомобиль оборудован диагонально-поясными ремнями безопасности с запирающим устройством инерционного типа для водителя и каждого пассажира.

Ремни безопасности являются эффективным средством защиты водителя и пассажиров от тяжёлых последствий дорожно-транспортного происшествия (ДТП).

В зависимости от комплектации автомобиля ремни безопасности переднего ряда сидений дополнительно могут иметь устройство предварительного натяжения, предназначенное для выбора возможной слабину ленты ремня, а также устройство ограничения нагрузки, снижающее усилие удержания человека, для обеспечения более эффективной защиты при ДТП. Устройство предварительного натяжения срабатывает независимо от того, пристёгнут ремнём безопасности человек или нет.

В Вашем автомобиле имеется система оповещения о непристёгнутом ремне безопасности водителя. При вклю-

чении зажигания, если ремень безопасности не пристёгнут, загорается сигнальная лампа  в комбинации приборов (см. раздел «Органы управления и приборы»), а при движении автомобиля подаётся звуковой сигнал. После посадки в автомобиль всегда пристёгивайтесь ремнями безопасности, не перевозите непристёгнутых ремнём безопасности пассажиров – соблюдайте требования Правил дорожного движения. Используйте отдельный ремень безопасности для каждого пассажира, взрослого или ребёнка.

Прежде чем запускать двигатель, выполните регулировку водительского места, мест для всех пассажиров и регулировку ремней безопасности для обеспечения наилучшей защиты. Беременные женщины должны пользоваться ремнями безопасности, располагая поясную ветвь ремня как можно ниже и удобнее. Не допускается расположение поясной ветви ремня на животе.

В случае загрязнения ремня безопасности, для очистки используйте мягкие салфетки, смоченные в слабом мыльном растворе. Не используйте для очистки ремней агрессивные или абразивные материалы.

Во всех случаях, требующих ремонта или замены ремней безопасности, обращайтесь на сервисную станцию дилера.

ЗАПРЕЩАЕТСЯ:

- Самостоятельный демонтаж ремней безопасности, разборка, ремонт, поджигание, подключение к источникам напряжения.
- Самостоятельная замена ремней безопасности.
- Вносить изменения в конструкцию элементов системы безопасности (ремней безопасности и их креплений).
- Подвергать ремни безопасности воздействию высокой температуры (например, гладить утюгом, прижигать зажигалкой или тлеющей сигаретой и т. п.).

- Допускать перекручивание лент ремня безопасности при пристёгивании.
- Использовать какие-либо предметы для ослабления прилегания ремня к телу (например, прищепки для белья, зажимы и т. п.). Ослабленный ремень безопасности может привести к травмированию при ДТП.
- Использовать какие-либо предметы для блокировки системы оповещения о непристёгнутом ремне.
- Пропускать диагональную ветвь ремня под рукой или за спиной. Пропускать поясную ветвь ремня под бёдрами.
- Использовать один ремень для пристёгивания нескольких человек.
- Пристёгивать одним ремнём человека вместе с ребёнком, сидящим у него на коленях.
- Использовать ремень безопасности, если на нём появились признаки износа или повреждения (потёртости, разрывы, трещины и другие повреждения).
- Использовать ремни безопасности после ДТП без предварительной оценки (и/или замены) на сервисной станции дилера.
- Пристёгивать ремень безопасности к замку, предназначенному для другого ремня.
- Допускать попадание посторонних предметов в зоны крепления ремней безопасности и зоны прохождения лент ремня.
- Пристёгиваться ремнём безопасности с нарушением требований данного руководства.

ПРИСТЕГИВАНИЕ РЕМНЕМ БЕЗОПАСНОСТИ



Рис. 13а. Пристёгивание ремнем безопасности



Рис. 13б. Ремни безопасности заднего сиденья

Чтобы пристегнуться ремнём, плавно вытяните его, взявшись за язычок ремня **1** (рис. 13а), и вставьте язычок в замок **2** до щелчка, не допуская при этом перекручивания лент. Проверьте надёжность фиксации ремня в замке, потянув за язычок.

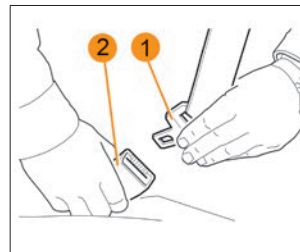
При пристёгивании ремней безопасности заднего ряда сидений не допускайте перепутывания замков. Ремни безопасности боковых пассажиров **3** (рис. 13б) необходимо пристёгивать к замкам **4**, а ремень безопасности заднего среднего пассажира **5** к замку **6**.

В зависимости от варианта исполнения автомобиля ремень безопасности заднего среднего пассажира имеет специальную конструкцию – с двумя язычками. При эксплуатации автомобиля ремень заднего среднего пассажира должен находиться в положении, при котором нижний язычок **7** вставлен в мини-замок **8** (рис. 13в), за исключением случаев, когда заднее сиденье раскладывается для перевозки грузов. Пристёгивание ремнем заднего среднего пассажира происходит аналогично ремням задних боковых пассажиров.



Рис. 13в. Ремни безопасности заднего сиденья
(в варианном исполнении)

Если при вытягивании ремня срабатывает механизм блокировки, отпустите ремень назад и снова вытяните его. Если Ваш ремень безопасности изначально полностью заблокирован, убедитесь, что автомобиль находится на горизонтальной поверхности (механизм блокировки может срабатывать при стоянке на подъёме (спуске) или с частичным заездом на бордюр), затем медленно, но сильно потяните за ремень и вытяните его примерно на 3 см. Затем отпустите ремень для втягивания и снова вытяните его. Если неисправность сохраняется, обратитесь на сервисную станцию дилера.

РЕГУЛИРОВКА РЕМНЯ БЕЗОПАСНОСТИ

Сядьте на сиденье, полностью откинувшись на спинку. Диагональная ветвь ремня **9** (рис. 13г) должна располагаться как можно ближе к основанию шеи, но не лежать на ней. Поясная ветвь ремня **10** должна плотно прилегать к бёдрам.

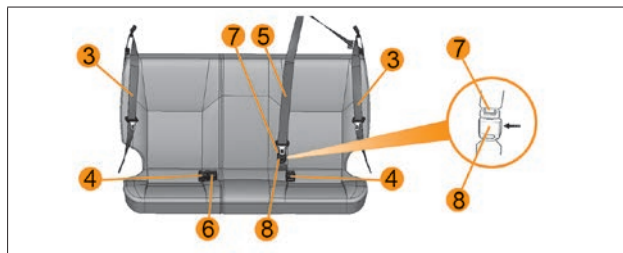

Рис. 13г. Правильное
положение
ремня безопасности



Рис. 13д. Регулировка
ремня безопасности
(в варианном исполнении)

Не допускается, чтобы поясная ветвь ремня находилась на талии или животе. Ремень должен как можно плотнее прилегать к телу. Не надевайте при езде на автомобиле объёмную одежду, не допускайте попадания под ремень посторонних предметов.

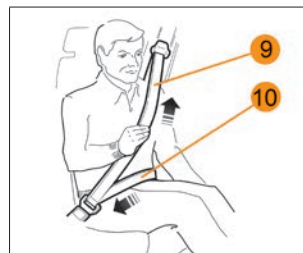
Чтобы отрегулировать положение поясной ветви ремня расположите её как можно ниже на бёдрах и потяните диагональную ветвь ремня, как показано на рис. 13г до плотного прилегания ремня к телу.

В зависимости от комплектации автомобиля передние ремни безопасности имеют регулировку положения верхнего крепления по высоте. Чтобы отрегулировать положение диагональной ветви ремня относительно шеи (только для переднего ряда сидений), установите регулятор **11** (рис. 13д) в одно из фиксированных положений так, чтобы верхняя часть ремня располагалась как можно выше, но при этом ремень не касался шеи и не давил на плечо.

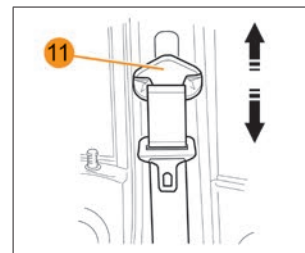
Для перемещения прижмите регулятор **11** к стойке и, перемещая его вверх-вниз, выберите одно из пяти фиксированных положений. Перемещение регулятора вверх осуществ-

вляйте без нажатия. Завершив регулировку ремня безопасности, убедитесь, что он надёжно зафиксирован.

ОТСТЕГИВАНИЕ РЕМНЯ БЕЗОПАСНОСТИ

Для отстёгивания ремня нажмите на красную кнопку замка, ремень втянется автоматически. Для обеспечения полного втягивания направляйте ремень, придерживая его за язычок рукой.

Перед выходом из автомобиля убедитесь, что ремень безопасности вернулся в первоначальное положение, во избежание попадания элементов ремня в дверной проём. Это может привести к повреждению ремня безопасности при закрытии двери. Ремень в таком случае может оказаться непригодным для дальнейшей эксплуатации.

ПОДУШКИ БЕЗОПАСНОСТИ

Ваш автомобиль оборудован фронтальной надувной подушкой безопасности водителя. **В зависимости от комплектации** автомобиля фронтальной надувной подушкой безопасности может быть оборудовано место переднего пассажира. Подушки безопасности являются дополнительным к ремням безопасности средством защиты водителя и переднего пассажира для обеспечения более эффективной защиты от тяжёлых последствий дорожно-транспортного происшествия (ДТП). Подушки безопасности срабатывают под воздействием сильного фронтального ускорения, возникающего при ДТП. Фронтальная надувная подушка безопасности водителя размещается внутри центральной панели рулевого колеса (рис. 14а).



Рис. 14а. Место размещения подушки безопасности водителя



Рис. 14б. Место размещения подушки безопасности переднего пассажира (в варианном исполнении)

Фронтальная надувная подушка безопасности переднего пассажира размещается внутри панели приборов, непосредственно перед сиденьем переднего пассажира (рис. 14б).

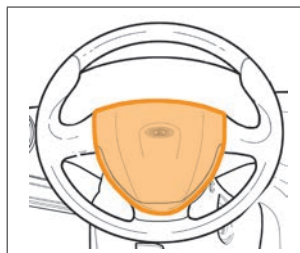
О наличии соответствующей надувной подушки безопасности в автомобиле свидетельствует надпись «AIRBAG» на центральной панели рулевого колеса – для водителя, на панели приборов – для переднего пассажира.

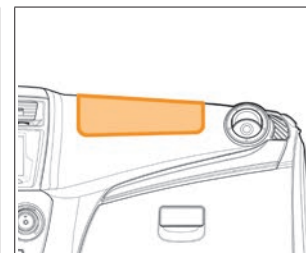

Рис. 14в. Предупреждающие пиктограммы (в варианном исполнении)

Кроме того, на противосолнечном козырьке со стороны переднего пассажира располагаются соответствующие предупреждающие пиктограммы (рис. 14в).

Ваш автомобиль оборудован системой самотестирования подушек безопасности. Процесс самотестирования запускается каждый раз при включении зажигания, о чём

свидетельствует включение сигнальной лампы «Система надувных подушек безопасности» в комбинации приборов (см. раздел «Органы управления и приборы»). После завершения самотестирования (примерно через 3 секунды) сигнальная лампа гаснет. Если при включении зажигания сигнальная лампа не загорается, либо продолжает гореть по истечении трёх секунд, либо включается после завершения процесса самотестирования, это свидетельствует о возникновении неисправности. В этом случае следует обратиться на сервисную станцию дилера.

Подушка безопасности приводится в действие пиротехническим устройством, наполняющим газом тканевый мешок, чем объясняется звук хлопка, а также выделение тепла и дыма при их срабатывании (что не означает начало пожара). Раскрываясь, подушки безопасности ослабляют удар головы и грудной клетки водителя о рулевое колесо и головы и грудной клетки переднего пассажира о панель приборов при фронтальном столкновении.

При срабатывании подушек безопасности человек может получить повреждения кожи или иные травмы. Поверхности кожи, на которых появляются признаки раздражения, следует промыть мыльным раствором. При раздражении глаз следует промыть их чистой водой. При длительных беспокойствах следует обратиться к врачу.

В целях безопасности следует проверять исправности системы подушек безопасности в случаях попадания автомобиля в ДТП, угона или попытки угона.

Во всех случаях, требующих ремонта, замены или диагностики подушек безопасности, обращайтесь на сервисную станцию дилера.

ВНИМАНИЕ!

Подушки безопасности обеспечивают оптимальную защиту при правильной установке положения сиденья, спинки сиденья и подголовника.

Вся спина должна опираться на спинку сиденья, а сиденье должно быть отодвинуто назад настолько, насколько это практически удобно водителю, чтобы в вертикальном сидячем положении, слегка согнутыми в локтях руками, можно было держать рулевое колесо.

Сиденье переднего пассажира максимально отодвинуть назад и привести спинку в вертикальное положение так, чтобы не испытывать дискомфорт.

Ремень безопасности должен быть пристёгнут и отрегулирован по росту человека.

Неправильная посадка и (или) непристёгнутый ремень безопасности в случае раскрытия подушек безопасности может привести к серьёзной травме или гибели, т.к. для подушек безопасности, при наполнении их газом, необходимо пространство.

ЗАПРЕЩАЕТСЯ:

- Самостоятельный демонтаж подушек безопасности, разборка, ремонт, поджигание, подключение к источникам напряжения.
- Самостоятельная замена или ремонт подушек безопасности, рулевого колеса.
- Вносить изменения в конструкцию элементов системы безопасности (подушек безопасности и их креплений).
- Размещать посторонние предметы (наклейки, часы, держатели для телефона или навигатора и т. д.) на рулевом колесе и панели приборов в зонах установки фронтальных подушек безопасности.

- Размещать посторонние предметы (зонты, сумки и т. д.) между передним пассажиром и панелью приборов.
- Держать на руках какие-либо предметы, детей или домашних животных.
- Водителю и переднему пассажиру, во время движения, близко наклоняться к рулевому колесу и панели приборов, а также держать руки в зонах установки подушек безопасности. Переднему пассажиру класть ноги на панель приборов или сиденье.

Ситуации со срабатыванием системы пассивной безопасности водителя и переднего пассажира

Надувные подушки безопасности являются дополнительным средством защиты для пристегнутого ремнем безопасности водителя, переднего пассажира. Раскрытие подушек безопасности осуществляется в зависимости от силы,



Рис. 15а. Зоны действия и срабатывания системы пассивной безопасности водителя и переднего пассажира (выделены цветом)

направления удара и других факторов (скорости движения автомобиля, плотности и жесткости объекта, с которым сталкивается автомобиль и т. д.). При определенном сочетании этих факторов от датчиков поступает электронный сигнал срабатывания (раскрытия) подушек безопасности.

Надувные подушки безопасности срабатывают: при сильном фронтальном столкновении – фронтальные подушки.

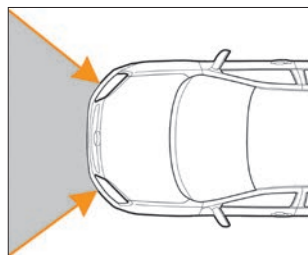

Рис. 15б. Примеры ситуаций со срабатыванием системы пассивной безопасности водителя и переднего пассажира

Однако надувные подушки безопасности могут сработать и в других аварийных ситуациях, если автомобиль будет испытывать воздействия, аналогичные тем, которым он подвергается при сильном фронтальном столкновении.

Примеры ситуаций со срабатыванием системы пассивной безопасности водителя и переднего пассажира:

- столкновение с неподвижным недеформируемым препятствием: подушка может сработать при небольшой скорости движения;
- столкновение с подвижным деформируемым препятствием (например, с другим автомобилем): подушка срабатывает только при повышенной скорости движения автомобиля и в зоне действия и срабатывания;
- в случае достаточного по силе удара, воздействующего на автомобиль спереди, некоторые примеры схематично показаны на рисунке 15б.

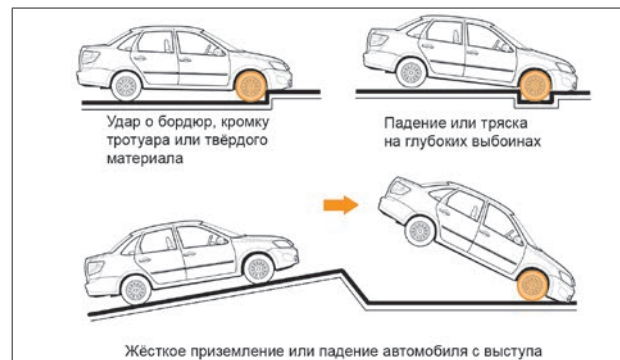

Рис. 15в. Примеры ситуаций несрабатывания системы пассивной безопасности водителя и переднего пассажира

Система пассивной безопасности не срабатывает при (рис. 15в):

- выключенном зажигании;
- недостаточной тяжести фронтальных столкновений;
- опрокидывании автомобиля;
- ударах в автомобиль вне зоны действия и срабатывания или сзади, т.е. в случаях, когда она не может способствовать повышению безопасности.

Подушки безопасности могут не раскрыться при столкновениях на низкой скорости. Подушки безопасности не рассчитаны на раскрытие в таких ситуациях, поскольку их срабатывание не приводит к повышению уровня защищенности, обеспечиваемого ремнями безопасности.

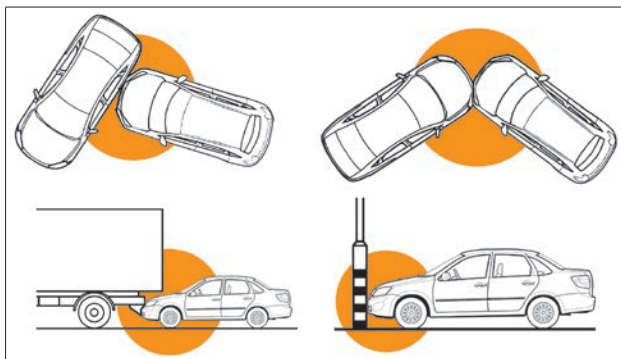
Передние подушки безопасности обычно не раскрываются при боковом столкновении, поскольку при этом люди, находящиеся в автомобиле, смещаются в сторону удара, и раскрытие передних подушек безопасности не приводит к повышению уровня защищенности.

При столкновениях под некоторыми углами люди, находящиеся в автомобиле, смещаются в сторону удара. Если подушки безопасности не обеспечивают дополнительную защиту в этом направлении, датчики удара не выдают команду на раскрытие подушек безопасности.

В ряде случаев автомобиль может оказаться под автомобилем с более значительным дорожным просветом. Подушки безопасности в такой ситуации обычно не раскрываются, поскольку замедление, регистрируемое датчиком удара, при таких столкновениях сравнительно невелико.

Подушки безопасности могут не раскрыться при фронтальном столкновении автомобиля с такими объектами, как столбы или деревья, так как направление концентрированной силы удара находится вне силовых элементов кузова (лонжеронов). В этом случае датчики могут не зарегистрировать удар такой силы, которая необходима для раскрытия подушек безопасности.

Степень повреждения кузова автомобиля при столкновении (или отсутствие серьезных повреждений) не всегда является показателем нормальной или ненормальной работы системы пассивной безопасности.

В некоторых случаях сильные повреждения кузова свидетельствуют о том, что значительная часть энергии удара была поглощена деформацией элементов кузова. При этом пороговое значение замедления, на которое настроены датчики замедления и которое вызывает срабатывание подушек безопасности, могло быть не превышено.

В других случаях, когда удар пришелся на более жесткую часть автомобиля (например, ходовую часть) и сопровождался более значительным замедлением, кузов не получает значительных видимых повреждений, а подушки срабатывают. При раскрытии подушки безопасности опасность ограничения видимости для водителя практически отсутствует,

так как она наполняется и сдувается за короткий промежуток времени.

Подушка безопасности обеспечивает оптимальную защиту при правильной установке положения сиденья, спинки сиденья и подголовника. Вся спина должна опираться на спинку сиденья, а сиденье должно быть отодвинуто назад настолько, насколько это практически возможно водителю, чтобы в вертикальном сидячем положении, слегка согнутыми в локтях руками, можно было держать рулевое колесо.

Сиденье переднего пассажира максимально отодвинуть назад и привести спинку в вертикальное положение так, чтобы не испытывать неудобство и дискомфорт. Неправильная посадка в случае раскрытия подушек безопасности может привести к серьезной травме или гибели. Для подушки безопасности необходимо пространство при наполнении ее газом.

Система пассивной безопасности водителя и переднего пассажира является автономным устройством разового использования. После срабатывания блок управления, модули надувных подушек безопасности и ремни безопасности с устройством предварительного натяжения подлежат обязательной замене у дилера.

ВНИМАНИЕ!

1. Надувная подушка безопасности не заменяет ремень безопасности, она только дополняет его действие, поэтому всегда пристегивайтесь ремнями безопасности. Кто не пользуется ремнями безопасности, рискует получить в момент ДТП существенно более тяжелые травмы или даже быть выброшенным из автомобиля, причем не исключена возможность смертельного исхода. Ремень способствует тому, что при ДТП Вы примете наиболее безопасное сидячее положение, при котором подушка

безопасности может обеспечить наибольшую эффективность защиты.

2. Никогда не крепите никакие предметы на рулевом колесе и панели приборов, поскольку при раскрытии подушек безопасности они могут привести к травмам. Такая же опасность существует и в тех случаях, когда водитель или пассажир курит трубку или использует мобильный телефон во время езды.

3. Управляя автомобилем, не кладите предплечья/ладони на место, в котором смонтирована подушка безопасности.

4. При движении пассажир на переднем сиденье не должен опираться на панель приборов и держать на руках какие-либо предметы, которые могут причинить травмы при срабатывании удерживающей системы. Также не должен класть ноги на панель приборов или на сиденье, т.к. это может привести к серьезным травмам. Пассажиру рекомендуется постоянно следить за тем, чтобы все части его тела (колени, руки, голова и т.д.) располагались на достаточном удалении от панели приборов.

5. Запрещено устанавливать детское сиденье против направления движения на сиденье переднего пассажира.

6. Сигнализатор диагностики должен включаться на 3–4 секунды после включения зажигания и выключиться. Последующее включение сигнализатора диагностики в процессе эксплуатации автомобиля означает, что в системе пассивной безопасности обнаружена неисправность и ее срабатывание при фронтальном столкновении не гарантировано.

7. Запрещается самовольное вмешательство в удерживающую систему. Все работы по ней должны выполняться только у дилеров специально обученным персоналом.

8. Сразу после срабатывания подушек безопасности некоторые элементы системы могут иметь высокую тем-

пературу. Во избежание ожогов не прикасайтесь к горячим деталям.

9. Поверхности кожи, на которых появляются признаки раздражения, следует тщательно промыть мыльным раствором. При раздражении глаз необходимо промыть их чистой водой. При длительных беспокойствах следует обратиться к врачу.

10. При утилизации автомобиля обязательно провести демонтаж компонентов системы пассивной безопасности у дилеров.

УСТАНОВКА ДЕТСКИХ УДЕРЖИВАЮЩИХ УСТРОЙСТВ

На Вашем автомобиле для крепления детских удерживающих устройств используются штатные ремни безопасности для взрослых пассажиров.

Безопасное размещение детей в автомобиле возможно только при использовании детских удерживающих устройств, соответствующих требованиям Европейского стандарта ECE R44.

При выборе детской удерживающей системы необходимо руководствоваться информацией, приведенной в таблице 1 «Схема установки детских удерживающих устройств».

Установка и эксплуатация детского удерживающего устройства должны осуществляться в соответствии с инструкцией изготовителя детского удерживающего устройства.

Предупреждение

1. ВО ВСЕХ СЛУЧАЯХ ЗАПРЕЩАЕТСЯ использовать обращенное назад детское удерживающее устройство (в котором ребенок сидит лицом против хода движения) на переднем правом сиденье, защищенном **ФУНКЦИОНИРУЮЩЕЙ ПОДУШКОЙ БЕЗОПАСНОСТИ**, установленной перед этим сиденьем. Это может привести к **НАНЕСЕНИЮ РЕБЕНКУ СЕРЬЕЗНЫХ ТЕЛЕСНЫХ ПОВРЕЖДЕНИЙ** или **ЛЕТАЛЬНОМУ ИСХОДУ**.

2. Запрещается держать ребенка на коленях во время движения автомобиля.

3. Наиболее безопасно перевозить детей в возрасте до 12 лет на заднем сиденье с использованием детских удерживающих устройств, соответствующих возрасту и весу ребенка.

4. Перед установкой детского удерживающего устройства на место заднего среднего пассажира (для пяти-



дверной модификации кузова) ремень заднего среднего пассажира должен находиться в положении, при котором нижний язычок вставлен в мини-замок (рис. 13в), далее руководствоваться рекомендациями производителя детского удерживающего устройства.

Установка детских удерживающих устройств ISOFIX

Ваш автомобиль оборудован системами крепления ISOFIX, расположенными на задних сиденьях, которые позволяют установить детские удерживающие устройства с креплениями ISOFIX, соответствующие требованиям Европейского стандарта ECE R44 (для детей, массой не более 18 кг).

В систему крепления ISOFIX входят два нижних кронштейна ISOFIX и кронштейн для верхнего страховочного ремня ISOFIX.

Нижние кронштейны ISOFIX, к которым присоединяются соответствующие фиксаторы детского удерживающего устройства ISOFIX, расположены у основания спинки заднего сиденья. Места их расположения отмечены на спинке круглыми пиктограммами . Перед подсоединением фиксаторов детского удерживающего устройства ISOFIX необходимо освободить зону расположения нижних кронштейнов ISOFIX, разместив замки задних ремней безопасности по линии стыка подушки и спинки заднего сиденья.

Кронштейн для верхнего страховочного ремня ISOFIX с обозначениями  и  расположен на задней полке позади соответствующего посадочного места (для четырехдверной модификации кузова) или в нижней части спинки заднего сиденья со стороны багажного отделения (для пятидверной модификации кузова). После закрепления верхнего

страховочного троса ISOFIX отрегулируйте его натяжение в соответствии с инструкцией изготовителя детского удерживающего устройства ISOFIX.

При выборе детской удерживающей системы ISOFIX необходимо руководствоваться информацией, приведенной в таблице 1а «Схема установки детских удерживающих устройств ISOFIX». Детское удерживающее устройство ISOFIX может устанавливаться в Вашем автомобиле только в том случае, если оно соответствует требованиям Европейского стандарта ECE R44.

Предупреждение

Следите за тем, чтобы во время установки детского удерживающего устройства ISOFIX фиксаторы, встроенные в детское удерживающее устройство ISOFIX, не повредили ленту ремней безопасности заднего сиденья. Эксплуатация детского удерживающего устройства ISOFIX должна осуществляться в соответствии с инструкцией изготовителя детского удерживающего устройства ISOFIX.

Схема установки детских удерживающих устройств

Весовая группа детского удерживающего устройства (возраст ребенка)	Тип детского удерживающего устройства	Сиденье переднего пассажира		Задние сиденья пассажиров	
		с подушкой безопасности	без подушки безопасности	боковые	среднее
«0» < 10 кг (примерно 0–6 месяцев)	Поперечная люлька	X	X	U (1)	U (1)
	Сиденье против направления движения для группы «0»	X	U	U	U
«0+» < 13 кг (примерно 6–18 месяцев)	Сиденье против направления движения для группы «0+»	X	U	U	U
«1» 9–18 кг (примерно 9 месяцев – 3,5 года)	Сиденье против направления движения для группы «1»	X	U	U	U
	Сиденье по направлению движения для группы «1»	UF	U	U	U
«2» 15–25 кг (примерно 3,5–6 лет)	Сиденье по направлению движения для группы «2»	UF	U	U	U
«3» 22–36 кг (примерно 6–12 лет)	Сиденье по направлению движения для группы «3»	UF	U	U	U

U – место пригодно для «универсальной» категории детских удерживающих устройств, официально утвержденных для этой весовой группы;

UF – место пригодно для «универсальной» категории детских удерживающих устройств, устанавливаемых по направлению движения и официально утвержденных для этой весовой группы;

X – место не пригодно для установки детских удерживающих устройств этой весовой группы.

(1) Данное детское удерживающее устройство устанавливается поперек автомобиля и занимает два пассажирских места; ребенка следует располагать головой в противоположной от двери стороне.

Схема установки детских удерживающих устройств ISOFIX

Весовая группа детского удерживающего устройства (возраст ребенка)	Размерный класс ISOFIX	Положение систем крепления ISOFIX в автомобиле		
		правое место заднего сиденья	среднее место заднего сиденья	левое место заднего сиденья
«0» < 10 кг (примерно 0–6 месяцев)	F (Поперечная люлька)	X	X	X
	G (Поперечная люлька)	X	X	X
	E (Сиденье против направления движения)	IL(2)	X	IL(2)
«0+» < 13 кг (примерно 6–18 месяцев)	E (Сиденье против направления движения)	IL(1) (2)	X	IL(1) (2)
	D (Сиденье против направления движения)	X	X	X
	C (Сиденье против направления движения)	X	X	X
«1» 9–18 кг (примерно 9 месяцев – 3,5 года)	D (Сиденье против направления движения)	X	X	X
	C (Сиденье против направления движения)	X	X	X
	B (Сиденье по направлению движения)	IUF/ IL	X	IUF/ IL
	B1 (Сиденье по направлению движения)	IUF/ IL	X	IUF/ IL
	A (Сиденье по направлению движения)	IUF/ IL	X	IUF/ IL

IUF – место пригодно для установки «универсального» детского удерживающего устройства ISOFIX данного размерного класса. Убедитесь, что установка детского удерживающего устройства ISOFIX возможна.

IL – место пригодно для установки «полууниверсального» детского удерживающего устройства ISOFIX данного размерного класса. Убедитесь, что установка детского удерживающего устройства ISOFIX возможна.

X – место не пригодное для установки детского удерживающего устройства ISOFIX.

(1) Рекомендуемым детским удерживающим устройством данного размерного класса является сиденье «Maxi Cosi Cabriofix» с базой ISOFIX «Familyfix».

(2) Переместите переднее сиденье в переднее положение, установите детское удерживающее устройство, затем переместите переднее сиденье назад, так чтобы оно не касалось детского удерживающего устройства.

ОБОРУДОВАНИЕ САЛОНА

Наружные зеркала

Наружные зеркала регулируются рукояткой **1** (рис. 16). Перед началом движения необходимо обеспечить оптимальный задний обзор.

В варианном исполнении рукоятка **1** отсутствует и наружные зеркала регулируются переключателем **1** (см. рис. 6б) в модуле двери водителя (см. подраздел «Модуль двери водителя»).

В варианном исполнении при включении обогрева заднего стекла также включается и обогрев наружных зеркал.

Внутреннее зеркало

Внутреннее зеркало заднего вида регулируется поворотом вокруг шарнирной головки. При ослеплении светом фар движущегося сзади транспорта установите зеркало в противоослепляющее положение нажатием на рычажок **1** (рис. 17).

В варианном исполнении устанавливается внутреннее зеркало без рычажка **1**, с покрытием, обеспечивающим противоослепляющий эффект.



Рис. 16. Наружное зеркало



Рис. 17. Внутреннее зеркало

Блок освещения салона

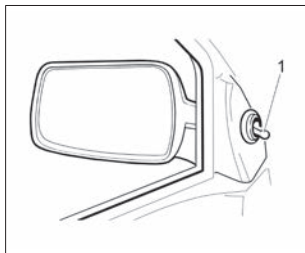

На Вашем автомобиле устанавливается блок освещения салона с функцией «ЭРА-ГЛОНАСС» (рис. 18).

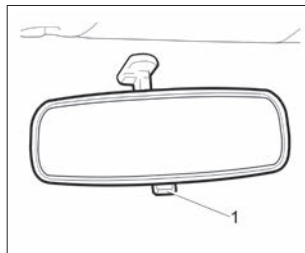
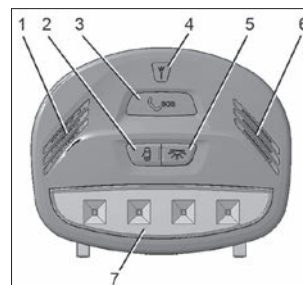
1 – зона расположения микрофона системы вызова экстренных оперативных служб; **2** – клавиша включения секции общего освещения салона в режим «включено при открытой двери»;

3 – клавиша экстренного вызова системы вызова экстренных оперативных служб;

4 – индикатор состояния системы вызова экстренных оперативных служб;



5 – клавиша включения секции общего освещения салона в режим «включено»;

6 – зона расположения громкоговорителя системы вызова экстренных оперативных служб;

7 – секция общего освещения.

Общее освещение

Блок освещения салона выполняет функции общего освещения салона, освещения места водителя и места переднего пассажира, а также функции связи с оператором системы «ЭРА-ГЛОНАСС».

При нажатии на клавишу **5** с пиктограммой  включается режим общего освещения. При нажатии на клавишу **2** с пиктограммой  включается режим «включено при открытой

двери». В случае нажатия обеих клавиш приоритет имеет клавиша с пиктограммой .

Переключатели режимов общего освещения кнопочного типа с фиксированным положением «включено».

Сигнализаторы и индикаторы в составе блока освещения салона

 – индикатор **4** состояния системы вызова экстренных оперативных служб красного цвета. Загорается на 5 секунд при каждом включении зажигания, а затем гаснет. Также индикатор загорается в случае наличия неисправности в системе вызова экстренных оперативных служб.



Система вызова экстренных оперативных служб

На Ваш автомобиль установлена система вызова экстренных оперативных служб (далее СВЭОС), предназначенная для автоматического (при аварии) и ручного вызова оператора системы «ЭРА-ГЛОНАСС». Микрофон и громкоговоритель используются для связи с оператором системы «ЭРА-ГЛОНАСС».

« **SOS**» – клавиша **3** вызова оператора системы «ЭРА-ГЛОНАСС» расположена в блоке освещения салона. Переключатель кнопочного типа с нефиксированным положением «включено». Время нажатия клавиши для инициализации экстренного вызова – 2 секунды.

В режиме ожидания (при включенном зажигании) СВЭОС осуществляет проведение самодиагностики, прием сигналов навигационных спутниковых систем ГЛОНАСС и GPS, постоянное вычисление времени, скорости, направления движения и координат местонахождения автомобиля.

Автоматический экстренный вызов

При дорожно-транспортном происшествии (ДТП), если сработали надувные подушки безопасности или произошёл переворот автомобиля, СВЭОС формирует минимальный набор данных, содержащий информацию о координатах и параметрах движения автомобиля в момент наступления ДТП, времени наступления ДТП, VIN-код автомобиля и другую информацию, необходимую для экстренного реагирования, и передает его оператору системы «ЭРА-ГЛОНАСС». После передачи минимального набора данных производится дозвон оператору для осуществления голосовой связи. Во время осуществления дозвона оператору, подсветка клавиши **3** « **SOS**» мигает красным цветом. При передаче минимального набора данных и во время голосовой связи с оператором, подсветка клавиши **3** « **SOS**» непрерывно горит красным цветом. При осуществлении голосовой связи СВЭОС отключает звукопроизведение штатного (или дополнительно установленного) радиоприемника (мультимедийной системы, магнитолы), если до момента осуществления экстренного вызова производилось звукопроизведение. СВЭОС производит автоматический экстренный вызов только при включенном зажигании.

Ручной экстренный вызов (клавиша **3 « **SOS**»)**

Ручной вызов можно осуществлять только при включенном зажигании. Для осуществления экстренного вызова вручную нажмите клавишу **3** « **SOS**» на блоке освещения салона и удерживайте в нажатом состоянии не менее 2 секунд. Алгоритм работы СВЭОС при ручном экстренном вызове аналогичен описанному выше алгоритму при автоматическом экстренном вызове.

Если во время осуществления дозвона (пока подсветка клавиши **3** « SOS » мигает красным цветом), инициированного нажатием клавиши **3** « SOS », повторно нажать клавишу **3** « SOS » и удерживать не менее 2 секунд, то экстренный вызов будет отменен (подсветка клавиши **3** « SOS » красным цветом будет выключена).

Режим «Выключена»

В данном режиме СВЭОС находится, если не производится экстренный вызов и если зажигание выключено.

В режиме «Выключена» отсутствует подсветка клавиши **3** « SOS », а также не горит индикатор **4** состояния системы Υ . В режиме «Выключена» СВЭОС не реагирует на нажатие клавиши **3** « SOS ». Выход СВЭОС из режима «Выключена» производится при включении зажигания.

Режим тестирования

Режим тестирования предназначен для проверки работоспособности компонентов СВЭОС. В режиме тестирования проверяется работоспособность индикатора состояния СВЭОС, микрофона и громкоговорителя в блоке освещения салона, резервной батареи и других внутренних компонентов СВЭОС. При желании Вы можете самостоятельно проверить работоспособность СВЭОС путем запуска режима тестирования.

Для запуска режима тестирования необходимо:

- убедиться, что двигатель заглушен;
- перевести ключ в замке зажигания (ЗЗ) в положение «Зажигание включено» и подождать 1 минуту;
- трехкратное выключение-включение зажигания.

После 3-го включения зажигания (переключение ЗЗ № 6) СВЭОС переходит в режим тестирования, если двигатель не запускался во время выполнения процедуры входа.

При этом будет воспроизведена звуковая подсказка «Запущена процедура тестирования».

В ходе проведения тестирования будет производиться проверка работоспособности микрофона и громкоговорителя. После воспроизведения звуковой подсказки «Произнесите контрольную фразу», Вам будет необходимо произнести любую фразу длительностью не более 5 секунд. Сразу после этого будет воспроизведена звуковая подсказка «Воспроизведение контрольной фразы» и затем будет воспроизводиться произнесенная Вами фраза. Затем будет воспроизведена звуковая подсказка «Введите результат проверки». Если тестирование микрофона и громкоговорителя прошло успешно, то необходимо произвести 2-кратное переключение ЗЗ по описанному ниже алгоритму в течение не более 3 секунд:

№	Исходное положение ЗЗ	Выполняемое действие	Конечное положение ЗЗ
1	Зажигание включено	Выключение зажигания	Зажигание выключено
2	Зажигание выключено	Включение зажигания	Зажигание включено

Если же во время тестирования микрофона и громкоговорителя произошли какие-либо ошибки (не воспроизвелась произнесенная фраза, воспроизвелась слишком тихо или с искажениями и т.п.), то после воспроизведения звуковой подсказки «Введите результат проверки» никаких переключений ЗЗ делать не нужно в течение 7 секунд.

Если в конце проведения процедуры тестирования были обнаружены какие-либо ошибки, следует обратиться к дилеру LADA для устранения неисправности.

ВНИМАНИЕ!

При обнаружении неисправности в работе СВЭОС настоятельно рекомендуем сразу обратиться к дилеру LADA для выявления и устранения неисправности!

При эксплуатации автомобиля с наличием неисправности в СВЭОС не гарантируется ее срабатывание в случае ДТП!

Резервная батарея

В составе блока управления СВЭОС находится резервная батарея, необходимая для обеспечения работоспособности СВЭОС в случае повреждения аккумуляторной батареи автомобиля при ДТП.

При включенном зажигании производится контроль уровня заряда резервной батареи, а также ее подзаряд при необходимости.

Срок службы резервной батареи – 3 года.

Замена резервной батареи производится только у дилера LADA.

При обнаружении неисправностей СВЭОС следует обратиться к дилеру LADA для устранения неисправности.

Индикатор 4 состояния системы

При включении зажигания индикатор 4 состояния системы  загорается красным цветом на 5 секунд, затем гаснет. Также индикатор загорается красным цветом при обнаружении каких-либо ошибок в функционировании СВЭОС.

После включения зажигания производится инициализация внутренних модулей СВЭОС и производится их самодиагностика. Этот процесс занимает не более 1 минуты. Пока производится инициализация и самодиагностика, индикатор 4 состояния системы  не горит, даже если ранее были обнаружены ошибки.

пужены ошибки. Поэтому для определения наличия ошибок после включения зажигания необходимо подождать 1 минуту. В таблице ниже описаны режимы работы сигнализатора:

Характер неисправности	Режим работы СВЭОС	Цвет подсветки клавиши 3 «SOS» (белый/красный)	Состояние индикатора 4 
Всё исправно	Инициализация (при включении зажигания)	Белый	Горит 5 секунд
	Режим ожидания	Белый	Не горит
	Дозвон	Красный, мигает	
	Голосовая связь	Красный, горит	
Неисправность компонентов СВЭОС	Режим ожидания	Белый	Горит
	Дозвон	Красный, мигает	
	Голосовая связь	Красный, горит	

Противосолнечные козырьки



Рис. 19. Противосолнечный козырек

Противосолнечные козырьки в зависимости от направления лучей солнца можно установить из положения I (рис. 19) в положения II или III. **В варианте исполнения** противосолнечный козырек пассажира имеет косметическое зеркало с внутренней стороны.



Рис. 20а. Клавиша вещевого ящика

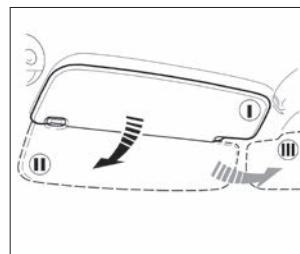

Рис. 20б. Крышка вещевого ящика



Рис. 20в. Центральный вещевого ящик



Рис. 21а. Патрон для подключения дополнительного электрооборудования
(в варианном исполнении)

Вещевой ящик

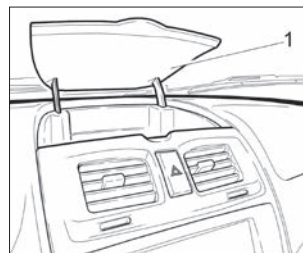
Чтобы открыть крышку вещевого ящика, необходимо потянуть на себя клавишу **1** (рис. 20а) замка и затем открыть крышку (рис. 20б).

В центральной части панели приборов расположен центральный вещевого ящик. Чтобы открыть крышку центрального вещевого ящика (рис. 20в), необходимо потянуть вверх крышку **1**, взявшись за специальный выступ.

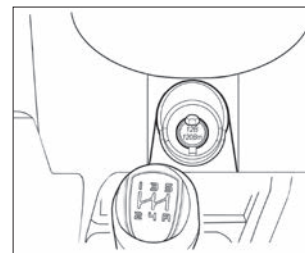
Патрон для подключения дополнительного электрооборудования

В варианном исполнении на автомобиле устанавливается патрон для подключения дополнительного электрооборудования (рис. 21а), который используется для подключения только 12-вольтовых электрических приборов мощностью не более 120 Вт.

ВНИМАНИЕ!

1. Не используйте более одного электрического прибора. Не используйте двойные (или более) адаптеры для подключения автомобильных электрических аксессуаров.

2. Патрон для подключения дополнительного электрооборудования предназначен для подключения только 12-вольтовых электрических приборов мощностью не более 120 Вт (10 А).

3. Если вилка (разъем) электрического прибора слишком свободно или слишком плотно размещается в патроне прикуривателя, это может привести к плохому контакту или приведет к застреванию вилки (разъема). Используйте электрические приборы только с соответствующими вилками (разъемами), которые указаны на рис. 21б.

4. Перегрузка патрона и плохой контакт вилки в патроне могут привести к срабатыванию встроенного в патрон



Рис. 21б. Размеры вилки электрического прибора для использования в патроне для подключения дополнительных потребителей

предохранителя, который временно отключит электрический аксессуар. В случае повторного срабатывания предохранителя электрический аксессуар отключить для проверки его соответствия пункту 2 и рис. 21б.

5. Использование аксессуаров, не соответствующих пункту 2 и рис. 21б, может привести к короткому замыканию в цепи автомобиля.

6. Не оставляйте подключенные к патрону электроприборы, если водитель и пассажиры покидают салон автомобиля или автомобиль ставится на длительную стоянку (хранение).

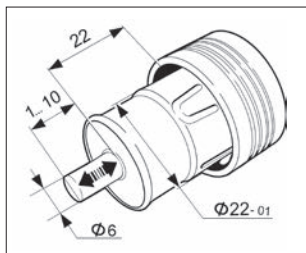

Рис. 22. Рукоятка открывания капота



Рис. 23. Лапка предохранительного крючка

КАПОТ

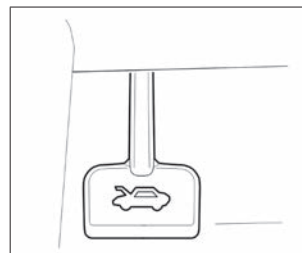
Для доступа в моторный отсек потяните на себя рукоятку (рис. 22), расположенную с левой стороны панели приборов под модулем управления светотехникой приподнимите капот и через образовавшуюся щель **отожмите вверх лапку предохранительного крючка** (рис. 23). Поднимите капот и установите упор **1** (рис. 24) в специальное гнездо капота, как показано на рисунке. Для удобства фиксации при этом не рекомендуется чрезмерно отводить капот (более 10 сантиметров) от верхнего конца выставленного упора **1**. Свободное закрывание капота производите с высоты не более 25 сантиметров между

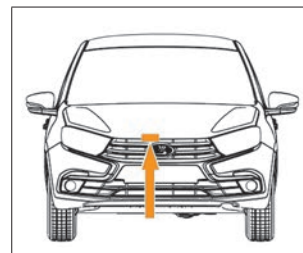

Рис. 24. Открывание капота

краем капота и верхней поперечины рамки радиатора. При закрывании капота проверьте надежность срабатывания замка: в момент запираения должен быть слышен характерный щелчок.

ВНИМАНИЕ!

При остановке двигателя из подкапотного пространства могут быть слышны щелчки и потрескивание деталей системы выпуска отработавших газов, что не является неисправностью.

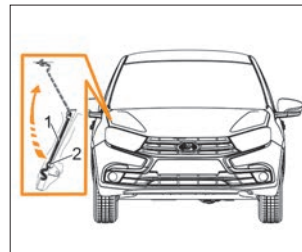
Предупреждение

Капот является источником повышенной травмоопасности. Поэтому при закрывании будьте предельно внимательны, особенно если рядом находятся дети.

ВНИМАНИЕ!

Перед закрыванием капота убедитесь, что упор 1 установлен в парковочное положение и зафиксирован в держателе 2.

Во избежание повреждений не включайте очиститель ветрового стекла при открытом капоте.

Перед закрытием капота, во избежание деформации металла и образования скола краски, убедитесь в надежной фиксации держателя.



Рис. 25а. Кнопка открывания багажника



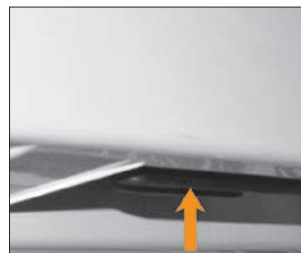

Рис. 25б. Открывание двери задка

КРЫШКА БАГАЖНИКА/ДВЕРЬ ЗАДКА

Открывание крышки багажника/двери задка производится нажатием на выключатель открывания замка багажника, установленного на накладке (рис. 25а).

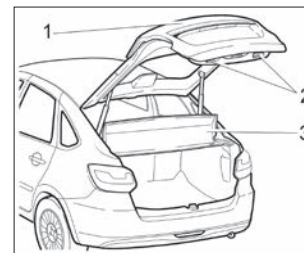
В варианном исполнении крышка багажника/дверь задка разблокируется при помощи кнопки  в пульте дистанционного управления.

В комплектациях «стандарт» крышка багажника разблокируется из салона выключателем, расположенным с левой стороны панели приборов (рис. 26а) под модулем управления светотехникой. Для корректной работы системы «кнопка-замок» в комплектации «Стандарт» длительность нажатия кнопки открывания крышки багажника из салона должна быть не менее 1–2 секунды.

При открытой крышке багажника/двери задка багажное отделение освещается плафоном.

В варианном исполнении включение плафона освещения багажного отделения происходит при открытии крышки багажника/двери задка независимо от наружного освеще-



Рис. 26а. Выключатель привода замка багажника
(в варианном исполнении)



Рис. 26б. Внутренняя ручка крышки багажника
(в варианном исполнении)

ния. При длительном (более 10 минут) нахождении крышки багажника/двери задка в открытом состоянии плафон автоматически выключается.

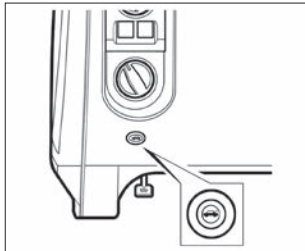
В варианном исполнении для закрывания крышки багажника предусмотрена внутренняя ручка (рис. 26б и 26в), показанная стрелкой. Чтобы закрыть крышку багажника из положения **А**, возьмитесь за внутреннюю ручку и потяните крышку багажника вниз до положения **Б**. Затем отпустите внутреннюю ручку и продолжите закрытие крышки багажника путем нажатия на ее наружную (горизонтальную) часть.

При закрывании двери задка **1** (см. рис. 25б) используйте специальные внутренние ручки **2**.

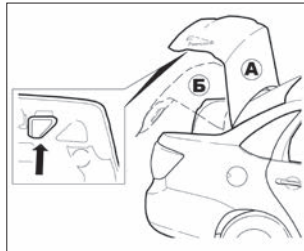
Предупреждение

Крышка багажника/дверь задка является источником повышенной травмоопасности. Поэтому при закрывании будьте предельно внимательны, особенно если рядом находятся дети.

Во избежание получения травм при закрывании крышки багажника в положении **Б** следует отпустить внутрен-



Рис. 26в. Внутренняя ручка крышки багажника
(в варианном исполнении)

более 20 см плавно, придерживая крышку багажника рукой до срабатывания замка.

В варианном исполнении кнопка багажника не активна, если заблокирована дверь водителя или если автомобиль находился в движении (со скоростью более 10 км/ч). А также кнопка остается неактивной после подключения аккумуляторной батареи.

Для разблокировки кнопки багажника необходимо разблокировать и открыть дверь водителя или только открыть дверь.

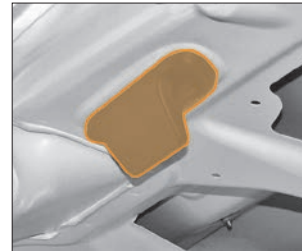
ную ручку и убрать руку с траектории движения крышки багажника.

ВНИМАНИЕ!

При приложении чрезмерных усилий при закрывании крышки багажника возможно повреждение лакокрасочного покрытия кузова и бампера автомобиля. Закрытие крышки багажника производите с высоты не

ПРОБКА ТОПЛИВНОГО БАКА



Рис. 27. Пробка топливного бака

Для доступа к пробке **1** (рис. 27) топливного бака откройте крышку **3**, которая находится с правой стороны автомобиля. Пробка открывается поворотом против часовой стрелки. Заворачивать пробку следует по часовой стрелке до появления характерных щелчков.

Предупреждение

При открывании пробки топливного бака возможен выброс капель топлива, открывайте медленно!

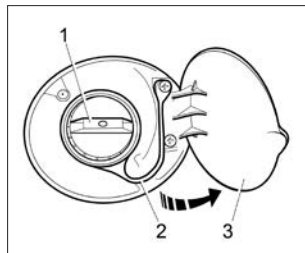
Гибкий поводок **2** исключает возможность потерять пробку при заправке автомобиля и не позволяет закрыть крышку, если пробка не завернута в горловину топливного бака. Во избежание попадания грязи в топливный бак, после отворачивания располагайте пробку так, чтобы ее внутренняя часть не касалась грязной поверхности кузова автомобиля.

Предупреждение

Бензин, а также его пары ядовиты и огнеопасны! Соблюдайте меры предосторожности и правила пожарной безопасности! Избегайте попадания бензина на кожу и одежду, а паров бензина – в дыхательные пути. При заправке автомобиля избегайте попадания бензина на лакокрасочное покрытие и резинотехнические изделия.

Не допускается дозаправка топливного бака автомобиля после автоматического выключения заправочного крана или после появления бензина в заливочной горловине топливного бака при заправке краном, не оборудованном системой автоматического отключения. Несоблюдение этой рекомендации может привести к выливаю лишку бензина из топливного бака при стоянке автомобиля.



Рис. 28а. Панель приборов в комплектации «Стандарт»



Рис. 286. Панель приборов в комплектации «Норма»



Рис. 28в. Панель приборов в комплектации «Люкс»

II. ОРГАНЫ УПРАВЛЕНИЯ И ПРИБОРЫ

ПАНЕЛЬ ПРИБОРОВ

Панель приборов показана на рисунках 28а, 28б и 28в.

1 – модуль управления светотехникой (см. раздел «Модуль управления светотехникой и корректор света фар»).

2 – система звукового сигнала типа «Кастаньет».

ВНИМАНИЕ!

1. Активация звукового сигнала осуществляется путем нажатия на крышку модуля в верхней части, в зоне, выделенной цветом (рис. 28а, 28б, 28в).

2. Запрещается активировать звуковой сигнал ударом по крышке модуля!

3. Во избежание разрыва крышки модуля надувной подушки безопасности водителя (НПБВ) не пытаться активировать звуковой сигнал ниже рекомендованной зоны, выделенной цветом (рис. 28а, 28б, 28в).

Принятые меры по корректному обращению со звуковым сигналом продлят срок службы модуля НПБВ и надолго сохранят его товарный вид.

В случае неприятия Вами рекомендаций по корректной активации звукового сигнала изготовитель не несет ответственности за дальнейшее состояние и эксплуатационные характеристики модуля НПБВ Вашего автомобиля.

3 – комбинация приборов (см. раздел «Комбинация приборов»).

4 – выключатель зажигания (см. раздел «Выключатель зажигания»).

5 – выключатель аварийной сигнализации. Для включения аварийной световой сигнализации нажмите на клавишу

выключателя, для выключения повторно нажмите на клавишу выключателя.

При включении аварийной световой сигнализации работают все указатели поворотов. Аварийная световая сигнализация оповещает, что на данный момент транспортное средство представляет опасность для других участников движения.

Аварийная световая сигнализация работает при любых положениях ключа в выключателе зажигания.

6 – крышка вещевого ящика.

7 – блок управления системой вентиляции и отопления салона.

8 – выключатель обогрева заднего стекла. Обогреватель заднего стекла работает только при установке ключа в выключателе зажигания в положение I. Для включения обогрева нажмите на клавишу выключателя, для выключения обогрева повторно нажмите на клавишу выключателя.

В случае поворота ключа в выключателе зажигания в положение 0 при включенном обогревателе – функция обогрева отключается. При повторном запуске двигателя – функция обогрева восстанавливается без дополнительного нажатия на клавишу выключателя.

Контрольный световой индикатор, расположенный на клавише выключателя, будет светиться желтым светом в течение всего времени работы обогревателя.

В варианте исполнения при включении обогрева заднего стекла также включается и обогрев наружных зеркал.

В варианте исполнения обогреватели электростеклоподъемников включаются только при запуске двигателя.

ВНИМАНИЕ!

1. Во избежание разрядки аккумуляторной батареи не допускайте включения обогревателя заднего стекла на

более длительный промежуток времени, чем это необходимо.

2. При очистке внутренней поверхности заднего стекла запрещается пользоваться острыми предметами, а также чистящими средствами, содержащими абразивные материалы, т.к. они могут повредить проводники, нанесенные на стекло.

9 – патрон для подключения дополнительного электрооборудования (см. раздел «Патрон для подключения дополнительного электрооборудования»).

10 – выключатели обогрева передних сидений (*в варианном исполнении*) (см. раздел «Сиденья»).

11 – рычаг стояночного тормоза. Перемещением рычага вверх приводятся в действие колодки тормозов задних колес. Для возвращения рычага в исходное положение слегка потяните его вверх и, нажав на кнопку в торце рукоятки, опустите рычаг.

ВНИМАНИЕ!

Во избежание прилипания и примерзания тормозных колодок к барабанам (особенно в весенне-осенний период времени года) не ставьте автомобиль на длительную стоянку с включенным стояночным тормозом.

Предупреждение

Если в исключительном случае Вам придется воспользоваться стояночным тормозом во время движения, то не затягивайте его слишком сильно и постоянно держите нажатой кнопку на рычаге. В противном случае может произойти блокировка задних колес и занос автомобиля.

12 – рычаг переключения передач. Помимо механической коробки передач на автомобиль в варианном исполнении устанавливается автоматизированная коробка передач. Подробную информацию об управлении рычагом переключения коробки передач смотрите в разделе «Рычаг переключения передач».

13 – педаль акселератора.

14 – педаль тормоза.

15 – педаль сцепления (*в варианном исполнении*).

16 – выключатель привода замка багажника (*в варианном исполнении*). Для отпирания замка нажмите на кнопку выключателя. После отпускания руки кнопка возвращается в исходное положение.

17 – корректор ближнего света фар.

18 – выключатель кондиционера (*в варианном исполнении*) (см. раздел «Система вентиляции и отопления салона»).

19 – выключатель режима «SPORT» (*в варианном исполнении для автоматизированной трансмиссии*).

Включение данного режима позволяет улучшить динамические свойства автомобиля.

При включении режима «SPORT» загорается световой индикатор выключателя, который свидетельствует об активации режима.

Режим «SPORT» может быть включен как перед началом движения, так и в движении, независимо от выбранного режима управления коробкой передач – автомат/ручное управление. Необходимо учесть – постоянное движение с включенным режимом «SPORT» приводит к повышенному расходу топлива.

20 – выключатель электрообогрева ветрового стекла (*в варианном исполнении*) (см. раздел «Система вентиляции и отопления салона»).

КОМБИНАЦИЯ ПРИБОРОВ

Комбинация приборов показана на рисунке 29а.

1 – сигнализатор «нажать педаль тормоза». Загорается красным светом в мигающем режиме при включении зажигания и указывает на необходимость нажать педаль тормоза для запуска двигателя.

2 – тахометр. Показывает частоту вращения коленчатого вала двигателя ($\times 1000 \text{ мин}^{-1}$). Нахождение стрелки тахометра в зоне шкалы красного цвета предупреждает о повышенной частоте вращения двигателя. Во избежание повреждения двигателя его максимальная частота вращения ограничена программно-электронной системой управления двигателем.

3 – сигнализатор «Проверь двигатель». Загорается желтым светом при включении зажигания и после запуска двигателя гаснет.

4 – сигнализатор аварийного давления масла. Загорается красным светом при включении зажигания и после запуска двигателя гаснет. **При работающем двигателе** горящий сигнализатор и прерывистый звуковой сигнал зуммера указывают на недостаточное давление в системе смазки двигателя.

ВНИМАНИЕ!

В случае загорания лампы сигнализатора аварийного давления масла при работающем двигателе остановитесь как можно скорее с соблюдением ПДД, заглушите двигатель и обратитесь к дилеру LADA для устранения неисправности, т.к. недостаточное давление в системе смазки может привести к выходу двигателя из строя.

5 – сигнализатор указателей левого поворота. Загорается в прерывистом режиме зеленым светом при включении указателей



Рис. 29а. Комбинация приборов

зателей левого поворота, а также при включении аварийной сигнализации.

6 – сигнализатор антиблокировочной системы тормозов. Загорается желтым светом при включении зажигания на 2 секунды.

ВНИМАНИЕ!

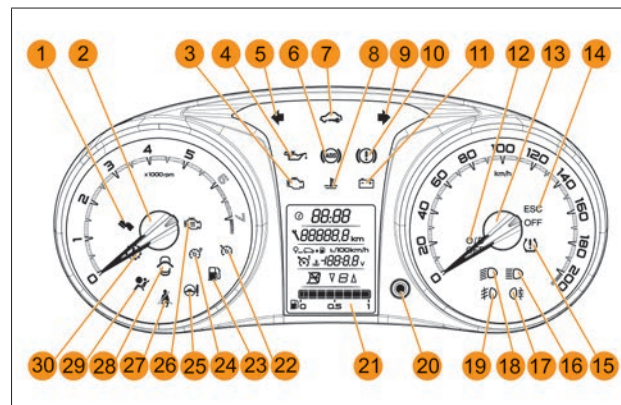
Во всех других случаях загорание сигнализатора указывает на неисправность системы ABS, устранение которой необходимо проводить только у дилера LADA.

7 – сигнализатор иммобилизатора. Загорается желтым светом и отображает состояние иммобилизатора, а также (*в варианном исполнении*) и режим охраны автомобиля.

8 – сигнализатор превышения температуры охлаждающей жидкости. При включении зажигания загорается крас-

ным светом на 2 секунды в подтверждение исправности сигнализатора.

Отсутствие загорания сигнализатора или его последующее включение в прерывистом режиме указывает на необходимость проверки электрической цепи. Эксплуатация автомобиля с неисправным сигнализатором недопустима. При превышении рабочей температуры охлаждающей жидкости (больше 115 °С) сигнализатор загорается красным светом постоянно, кроме того, включается кратковременно звуковой сигнал зуммера. **Не допускайте работу двигателя в режиме перегрева.**

ВНИМАНИЕ!

Запрещается эксплуатация автомобиля с перегретым двигателем. Автомобиль должен быть доставлен к дилеру LADA для определения и устранения причины перегрева двигателя.

9 – сигнализатор указателей правого поворота. Загорается в прерывистом режиме зеленым светом при включении указателей правого поворота, а также при включении аварийной сигнализации.

10 – сигнализатор «Отказ тормоза». Загорается красным светом при включении зажигания на 2 секунды. Мигающий режим сигнализатора указывает на включенный стояночный тормоз. Горящий постоянно сигнализатор указывает на низкий уровень тормозной жидкости в бачке гидропривода тормозов или отказ функции электронного распределения тормозных усилий системы ABS (в этом случае включается совместно с сигнализатором ABS). **При работающем двигателе** включение сигнализатора дублируется кратковременным прерывистым звуковым сигналом зуммера.

Предупреждение

Запрещается эксплуатация автомобиля при постоянно горящем сигнализаторе. В этом случае необходимо обратиться к дилеру LADA.

11 – сигнализатор разряда аккумуляторной батареи. Загорается красным светом при включении зажигания и после запуска двигателя гаснет. **При работающем двигателе** горящий сигнализатор и прерывистый звуковой сигнал зуммера означают нарушение нормальной работы системы электропитания автомобиля и указывают на неисправность системы зарядки аккумулятора, слабое натяжение или обрыв ремня привода генератора или неисправность самого генератора.

ВНИМАНИЕ!

В этом случае необходимо обратиться к дилеру LADA.

12 – O/D OFF (в вариантном исполнении, только в комплектации с автоматической коробкой переключения передач). Сигнализатор загорается желтым светом при включении режима запрета перехода автоматической трансмиссии на высшую передачу (см. раздел «Особенности управления автомобилем с автоматической коробкой передач»).

13 – спидометр. Показывает скорость движения автомобиля (км/ч).

14 – ESC (в вариантном исполнении). Сигнализатор системы электронного контроля устойчивости (ЭКУ). Загорается желтым светом при включении зажигания на время примерно 2 секунды. При движении автомобиля включается в прерывистом режиме в случае срабатывания функции электронного контроля устойчивости или противобуксовочной функции. Сигнализатор **ESC OFF** загорается желтым светом при отключении функции электронного контроля

устойчивости и противобуксовочной функции и гаснет после включения функций.

ВНИМАНИЕ!

Во всех других случаях загорание сигнализатора свидетельствует о возникновении неисправности системы ЭКУ, устранение которой необходимо проводить только у дилера LADA.

15 – сигнализатор аварийного снижения давления в шинах (в варианном исполнении). Загорается желтым светом при снижении давления в шинах.

16 – сигнализатор дальнего света фар (синий).

17 – сигнализатор задних противотуманных фонарей (желтый).

18 – сигнализатор ближнего света фар (зеленый).

19 – сигнализатор передних противотуманных фар (в варианном исполнении).

20 – кнопка управления.

21 – жидкокристаллический дисплей.

22 – сигнализатор «Круиз-контроль» (в варианном исполнении). Зажигается при включении функции «Круиз-контроль»: желтым светом – при неактивной функции, зеленым светом – при активной функции, мигает желтым светом – при невозможности выполнения функции.

23 – сигнализатор резерва топлива. Загорается желтым светом при низком уровне топлива в баке и указывает на необходимость дозаправки во избежание перебоев в работе двигателя. Включение светового сигнализатора сопровождается коротким прерывистым звуковым сигналом зуммера. Одновременное мигание сигнализатора и «пустых» контуров сегментов указателя топлива указывает на неисправность цепи датчика уровня топлива.

ВНИМАНИЕ!

Никогда не допускайте полной выработки топлива. Это может привести к аварийной ситуации на дороге по причине неожиданной для других участников движения остановки Вашего автомобиля.

24 – сигнализатор «Ограничитель скорости» (в варианном исполнении). Зажигается при включении функции «Ограничитель скорости»: желтым светом – при неактивной функции, зеленым светом – при активной функции, мигает желтым светом – при невозможности выполнения функции.

25 – сигнализатор электроусилителя руля (в варианном исполнении). Загорается желтым светом при включении зажигания и после запуска двигателя гаснет.

ВНИМАНИЕ!

Во всех других случаях загорание сигнализатора свидетельствует о возникновении неисправности, устранение которой необходимо проводить только у дилера LADA.

26 – сигнализатор подогревателя двигателя (не применяется).

27 – сигнализатор непристегнутых ремней безопасности. Загорается красным светом при включении зажигания, если не пристегнуты ремни безопасности. При движении автомобиля со скоростью более 10 км/ч включение светового сигнализатора немедленно дублируется звуковым сигналом зуммера.

Предупреждение

При движении на автомобиле обязательно пристегивайтесь ремнём безопасности и не перевозите не пристегнутых ремнём безопасности пассажиров!

28 – сигнализатор открытых дверей. Загорается красным светом при открытой двери водителя (или, опционально, какой-либо из пассажирских дверей).

29 – сигнализатор системы надувных подушек безопасности. Загорается желтым светом при включении зажигания примерно на 3 секунды.

ВНИМАНИЕ!

Во всех других случаях загорание сигнализатора свидетельствует о возникновении неисправности в системе надувных подушек безопасности, устранение которой необходимо проводить только у дилера LADA.

30 – сигнализатор неисправности трансмиссии (в варианном исполнении), только для автомобилей, укомплектованных автоматической или роботизированной коробкой переключения передач) (см. разделы «Особенности управления автомобилем с автоматической коробкой передач»).

Комбинация приборов имеет режим самотестирования. Для включения режима самотестирования необходимо включить зажигание (не запуская двигатель) при нажатой кнопке управления **20** (рис. 29а). При этом в течение примерно 20 секунд стрелки показывающих приборов (тахометра и спидометра) начнут перемещаться из нулевого значения в максимальное и обратно, на жидкокристаллическом дисплее высветятся все сегменты, и включатся все световые сигнализаторы комбинации приборов.

Примечание. Световые сигнализаторы систем, устанавливаемых в варианном исполнении, будут включаться только при наличии этих систем в комплектации автомобиля.

ЖИДКОКРИСТАЛЛИЧЕСКИЙ ДИСПЛЕЙ



Рис. 29б.

Жидкокристаллический дисплей

Жидкокристаллический дисплей разделен на пять функциональных полей индикации:

1 – поле индикации времени. Для установки времени см. подраздел «Установка времени»;

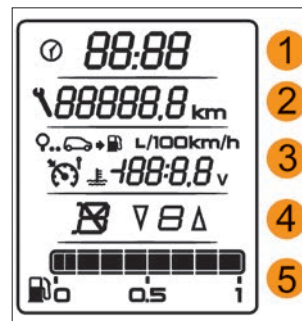
2 – поле индикации общего и суточного счетчиков пробега. Переключение счетчиков производится коротким нажатием кнопки управления **20** (рис. 29а), обнуление счетчика суточного пробега

осуществляется длительным нажатием кнопки управления **20** при индикации суточного пробега;

3 – поле индикации функций бортового компьютера (см. подраздел «Бортовой компьютер»). При активной функции «Круз-контроль» или «Ограничитель скорости» (**в варианном исполнении**) поле используется для индикации установки скорости выбранной функции, при этом индикация функций бортового компьютера недоступна;

4 – поле индикации режима и номера передачи автоматической или роботизированной коробки переключения передач, а также индикации подсказки переключения передач для механической коробки переключения передач;

5 – поле индикации уровня топлива.

УСТАНОВКА ВРЕМЕНИ

Переход в режим установки времени производится длительным нажатием кнопки управления **20** (рис. 29а) при индикации счетчика общего пробега. При этом разряды часов переходят в мигающий режим. Дальнейшие действия зависят от наличия клавиш управления на переключателе стеклоочистителя.

При отсутствии клавиш управления на переключателе стеклоочистителя установка часов производится нажатиями кнопки управления **20** (рис. 29а). При паузе в нажатиях более 5 секунд происходит переход к установке минут, установка минут аналогична установке часов. Следующие паузы в нажатиях более 5 секунд переключают в режим установки часового пояса, а затем к выходу из режима установки времени.

При переключателе клавиш управления с 2-мя клавишами управления (рис. 29в) установка показаний производится клавишами ▲ и ▼ (поз. **2**, рис. 29в). Клавишей «RESET» (поз. **1**, рис. 29в) производится переключение корректируемых параметров в последовательности «часы» – «минуты» – «часовой пояс». Выход из режима установки времени – по нажатию кнопки управления **20** (рис. 29а) или пауза в нажатиях любой клавиши более 60 секунд.

При переключателе стеклоочистителя с 6-ю клавишами управления (рис. 29г) установка показаний производится клавишами ▲ и ▼ (поз. **3** и **4**, рис. 29г), а переключение корректируемых параметров клавишами ◀ и ▶ (поз. **1** и **2**, рис. 29г). Выход из режима установки времени – по нажатию клавиши «Menu/Exit» (поз. **6**, рис. 29г) или пауза в нажатиях любой клавиши более 60 секунд.

Примечание. В зоне уверенного приема сигналов систем GLONASS/GPS достаточно установки только часового пояса, показания часов (с учетом часового пояса) и минут будут установлены автоматически.



Рис. 29в. Переключатель стеклоочистителя с 2-мя клавишами управления



Рис. 29г. Переключатель стеклоочистителя с 6-ю клавишами управления

БОРТОВОЙ КОМПЬЮТЕР

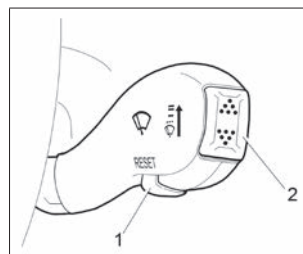
Функции бортового компьютера индицируются в поле **3** (рис. 29б). Перечень функций и управление индикацией определяются наличием клавиш управления на переключателе стеклоочистителя.

При отсутствии клавиш управления на переключателе стеклоочистителя в поле бортового компьютера индицируется только «температура охлаждающей жидкости».

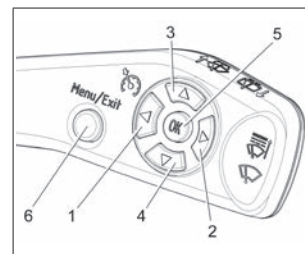
При наличии клавиш управления на переключателе стеклоочистителя переключение индицируемой функции производится клавишами ▲ (поз. **2**, рис. 29в) или ▶ (поз. **2**, рис. 29г) в прямой последовательности и клавишами ▼ (поз. **2**, рис. 29в) или ◀ (поз. **1**, рис. 29г) в обратной последовательности.

Обнуление (сброс) параметров маршрута (пп. 5–8 таблицы) производится длительным нажатием клавиши «RESET» (поз. **3**, рис. 29в) или «Menu/Exit» (поз. **6**, рис. 29г) при индикации любого из параметров маршрута.

Состав функций бортового компьютера

№ п/п	Функция	Пример показаний
1	Температура охлаждающей жидкости, °С	
2	Напряжение бортовой сети, В	
3	Остаточный запас хода, км	
4	Мгновенный расход топлива, л/100км (при скорости менее 20 км/ч индицируется «-.-»)	
5	Средний расход топлива на маршруте, л/100км (первые 500 м маршрута индицируется «- -»)	
6	Израсходованное топливо на маршруте, л (<i>в варианном исполнении</i>)	
7	Время в пути, чч:мм (<i>в варианном исполнении</i>)	
8	Средняя скорость на маршруте, км/ч (<i>в варианном исполнении</i> , первые 500 м маршрута индицируется «- -»)	
9	Температура наружного воздуха, °С (<i>в варианном исполнении</i>)	
10	Вкл./выкл. звукового дублера подсказки переключения передач (<i>в варианном исполнении</i>)	

ВНИМАНИЕ!

Показания бортового компьютера – температура наружного воздуха в медленно движущемся транспортном потоке с пробками или частыми остановками может не соответствовать точной температуре окружающей среды.



ФУНКЦИЯ ПОДСКАЗЧИКА ПЕРЕКЛЮЧЕНИЯ ПЕРЕДАЧ

Подсказчик переключения передач (ППП) – функция, определяющая необходимость переключения на более высокую или более низкую передачу (для обеспечения наиболее экономичного режима работы двигателя) и информирующая об этом водителя.

Функция применима только для автомобилей с механической коробкой переключения передач (МКПП).

Функция подсказки переключения передач индицируется в поле 4 жидкокристаллического дисплея (см. рис. 296) символами ▲ (в случае рекомендации перехода на повышенную передачу) или символом ▼ (в случае рекомендации перехода на пониженную передачу), а также номером рекомендуемой передачи.

Примеры индикации подсказки переключения передач (символы ▲ и ▼ выводятся в мигающем режиме)

Рекомендуется повысить передачу до 3-й	
Рекомендуется понизить передачу до 2-й	

Включение/выключение звукового дублера подсказки переключения передач

Включение/выключение звуковой сигнализации осуществляется клавишей «RESET» (поз. 1, рис. 29в) или «OK» (поз. 5, рис. 29г) на переключателе стеклоочистителя при индикации в поле 3 (рис. 29б) соответствующей функции. Индикация соответствует следующему состоянию звукового дублера:

- «GSI 0» – звуковой дублер подсказки переключения передачи выключен;
- «GSI 1» – звуковой дублер подсказки переключения передачи включен.

МОДУЛЬ УПРАВЛЕНИЯ СВЕТОТЕХНИКОЙ И КОРРЕКТОР БЛИЖНЕГО СВЕТА ФАР

Переключатель наружного освещения (ПНО)

Переключатель наружного освещения (ПНО) 1 (рис. 30а) имеет три фиксированных положения (или четыре **в варианном исполнении**):

0 – при выключенном двигателе наружное освещение выключено, при включенном двигателе включены дневные ходовые огни (ДХО);

☞ 0 – включены габаритные огни, совмещенные с ДХО;

☞ 0 – включены габаритные огни и ближний/дальний свет фар в зависимости от положения переключателя световой сигнализации (см. раздел «Переключатель световой сигнализации»);

☞ (A) – **в варианном исполнении** включается система автоматического управления наружным освещением, которая работает только при включенном зажигании от датчика



Рис. 30а. Модуль управления светотехникой и корректор ближнего света фар

освещенности. Датчик освещенности совмещен с датчиком дождя и расположен на ветровом стекле за зеркалом заднего вида (см. рис. 34). Система автоматического управления наружным освещением обеспечивает включение и выключение габаритных огней и ближнего света фар в зависимости от уровня внешней освещенности. Например, в сумерках,

а также при въезде в тоннель или гараж. Автоматическое выключение габаритных огней и ближнего света фар произойдет при увеличении внешней освещенности.

Для включения дальнего света фар на длительное время с включенной системой автоматического управления наружным освещением необходимо перевести переключатель в позицию VII «включен дальний свет фар» (см. рис. 32).

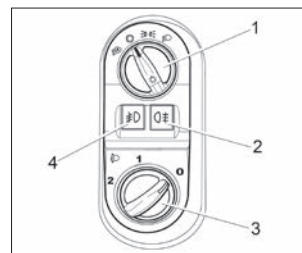
Если в момент автоматического включения ближнего света фар переключатель световой сигнализации находился в позиции VII «включен дальний свет фар» (см. рис. 32), то для включения дальнего света на длительное время необходимо вернуть его в нейтральное положение и затем перевести переключатель в позицию VII «включен дальний свет фар».

Предупреждение

Включение наружного освещения системой автоматического управления не снимает с водителя ответственности за соблюдение требований безопасности и Правил дорожного движения.

Переключатель корректора ближнего света фар

Перед началом эксплуатации автомобиля с включенным ближним светом убедитесь в правильности положения **рукоятки 3** гидравлического корректора ближнего света фар от состояния загрузки автомобиля.

Положения рукоятки гидравлического корректора света фар (рис. 30б) в зависимости от состояния загрузки автомобиля:

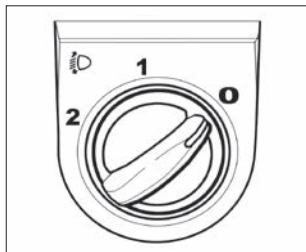

0 – водитель или водитель + передний пассажир;

1 – водитель + 4 пассажира или водитель + груз в багажном отделении или водитель + 4 пассажира + груз в багажном отделении;

2 – резерв.

При необходимости откорректируйте наклон светового пучка ближнего света фар поворотом **рукоятки 3** для

совмещения метки рукоятки с одной из меток на шкале соответствующей состоянию загрузки автомобиля.

При установке рукоятки гидрокорректора в положение за пределами разметки шкалы возможна асинхронность наклона пучка ближнего света правой и левой блок-фар, что не является дефектом.

Предупреждение

Правильная регулировка угла наклона пучка света фар уменьшает ослепление водителей встречного транспорта. Во избежание недостаточного уровня освещения дорожного полотна не устанавливайте рукоятку в крайнее положение против часовой стрелки.



Выключатель задних противотуманных фонарей

Для включения противотуманных фонарей нажмите на клавишу выключателя **2** при включенном ближнем свете. Повторное нажатие на клавишу отключает противотуманные фонари.

Выключатель передних противотуманных фар (в варианном исполнении)

Для включения противотуманных фар нажмите на клавишу выключателя **4** при включенных габаритных огнях. Повторное нажатие на клавишу отключает противотуманные фары.

Предупреждение

При движении автомобиля в условиях, требующих включения противотуманных фар или противотуманных фонарей, с включенной системой автоматического управления внешним освещением (переключатель наружного освещения находится в положении  – в варианном исполнении) переключатель наружного освещения должен быть переведен в положение  или .

В варианном исполнении на автомобиле реализована функция «Световая дорожка». При выключенном зажигании необходимо открыть водительскую дверь. Включить дальний свет удержанием рычага переключателя световой сигнализации в нефиксированной позиции, после отпущения рычага включатся фары ближнего света на время 40 секунд. Через 40 секунд фары ближнего света выключатся.

При включенной функции «Световая дорожка» отключение возможно с помощью повторного включения дальнего света удержанием рычага переключателя световой сигнализации в нефиксированной позиции или включением выключателя зажигания, если время работы функции не вышло.

УПРАВЛЕНИЕ КРУИЗ-КОНТРОЛЕМ И ОГРАНИЧИТЕЛЕМ СКОРОСТИ (в вариантном исполнении)



Рис. 31. Клавиши управления круиз-контролем и ограничителем скорости

Управление клавишами подрулевого переключателя показано на рис. 31.

- **клавиша 1, «СС»** – включение функции «Круиз-контроль» (повторное нажатие – выключение);
- **клавиша 2, «SL»** – включение функции «Ограничитель скорости» (повторное нажатие – выключение);
- **клавиша 3, «Set+»** – активация включенной функции с

установкой скорости (последующее нажатие – увеличение установленной скорости движения автомобиля);

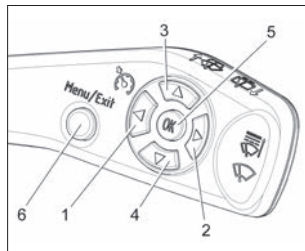
– **клавиша 4, «Set-»** – активация включенной функции с установкой скорости (последующее нажатие – уменьшение установленной скорости движения автомобиля);

– **клавиша 5, «OK»** – возобновление или деактивация включенной функции;

– **клавиша 6, «Menu»** – вход в режим управления функциями «КК и ОС» (повторное нажатие – выход из режима управления функциями «КК и ОС»).



При включенном замке зажигания с помощью длительного нажатия (более 1 секунды) клавиши **6** на подрулевом переключателе (далее ПП) (рис. 31) должно привести к переводу клавиш «ПП» в режим управления функциями «КК и ОС». На дополнительном ЖКИ комбинации приборов (далее КП) должен включиться сигнализатор  (режима выбора

функции «КК и ОС»), свидетельствующий о переводе клавиш «ПП» в режим управления функциями «КК и ОС».

Повторное длительное нажатие (более 1 секунды) клавиши **6** на ПП должно привести к выходу из режима управления клавишами «ПП» функциями «КК и ОС», при этом, если была выбрана (включена), активирована (или деактивирована, но не выключена) одна из функций, то должно произойти ее выключение.

Круиз-контроль. Принцип работы

1. Включение/выключение функции.

Включение функции «КК» осуществляется с помощью нажатия клавиши «СС». На КП включится сигнализатор  желтого цвета, свидетельствующий о включении функции. Повторное нажатие на клавишу «СС» приведет к выключению функции «КК», на КП выключится сигнализатор , а на ЖКИ выключится индикация установленной скорости движения автомобиля.

2. Активация функции с установкой скорости.

При включенной функции «КК» нажатием на педаль акселератора необходимо набрать желаемую скорость движения автомобиля. После достижения желаемой скорости движения автомобиля с помощью нажатия клавиши «Set+» (или «Set-») можно зафиксировать скорость движения автомобиля, если выполняются следующие условия:

– скорость движения автомобиля должна быть больше (или равна) 40 км/ч и меньше (или равна) 150 км/ч;

– обороты двигателя не ниже 1200 об/мин и не выше 5500 об/мин;

– передача коробки переключения передач должна быть не ниже третьей (для МКПП).

Функция «КК» активируется, и на КП включится сигнализатор  зеленого цвета, свидетельствующий об активации функции, а на ЖКИ включится индикация установленной скорости движения автомобиля. После того, как педаль акселератора будет отпущена, автомобиль будет поддерживать выбранную скорость движения.

Если условия активации не будут выполнены, желтый сигнализатор  на КП будет мигать в течение 5 секунд, затем снова загорится постоянно. Функция «КК» при этом не активируется.

3. Изменение установленной скорости движения автомобиля с активированной функцией «КК».

Однократное нажатие клавиши «Set+» вызовет увеличение установленной скорости движения автомобиля на 1 км/ч. На ЖКИ отобразится обновленная информация о выбранной скорости движения автомобиля.

Однократное нажатие клавиши «Set-» вызовет уменьшение установленной скорости движения автомобиля на 1 км/ч. На ЖКИ отобразится обновленная информация о выбранной скорости движения автомобиля.

Длительное нажатие (более 0,5 секунды) клавиши «Set+» вызовет увеличение установленной скорости движения автомобиля до тех пор, пока клавиша не будет отпущена.

На ЖКИ отобразится обновленная информация о выбранной скорости движения автомобиля.

Длительное нажатие (более 0,5 секунды) клавиши «Set-» вызовет уменьшение установленной скорости движения автомобиля до тех пор, пока клавиша не будет отпущена.

На ЖКИ отобразится обновленная информация о выбранной скорости движения автомобиля.

За одно длительное нажатие клавиши «Set+» (или «Set-») изменение установленной скорости движения автомобиля не превысит 30 км/ч.

Нажатие на педаль акселератора вызовет увеличение скорости движения автомобиля даже при активированной функции «КК». После отпускания педали акселератора автомобиль снизит скорость движения до установленной и будет поддерживать ее.

4. Возобновление, деактивация функции.

При нажатии на педаль тормоза, длительном нажатии (более 5 секунд) педали сцепления (для МКПП) или нажатии клавиши «OK», при активированной функции «КК», произойдет деактивация функции «КК» с сохранением установленной (фиксированной) водителем величины скорости движения автомобиля в памяти. На КП должен включиться сигнализатор  желтого цвета.

Если активированная функция «КК» не может поддерживать установленную скорость движения автомобиля (например, на спусках, подъемах или при неправильно выбранной водителем передачи МКПП), произойдет деактивация функции с сохранением установленной скорости движения автомобиля в памяти. Последующая активация функции «КК» возможна при нажатии клавиши «OK», при этом система активируется с восстановлением сохраненного значения скорости движения автомобиля из памяти, а на КП включается сигнализатор  зеленого цвета.

Также функцию можно активировать, повторно задав установленную скорость нажатием клавиш «Set+» или «Set-» (см. выше).





5. Неисправности.



При возникновении неисправности подрулевого переключателя функция «КК» выключается, на КП выключаются все сигнализаторы функции, последующие нажатия кнопки «Menu» игнорируются.

При возникновении неисправности ЭСУД, не позволяющей нормальную работу функции «КК», функция выключается, на КП выключаются все сигнализаторы функции на 2 секунды, после чего на дополнительном ЖКИ КП включается режим выбора функции «КК и ОС» – сигнализатор . Выход из этого режима возможен по длительному (более 1 секунды) нажатию кнопки «Menu».

Ограничитель скорости. Принцип работы

1. Включение/выключение функции.

Включение функции «ОС» осуществляется с помощью нажатия клавиши «SL». На КП должен включиться сигнализатор  желтого цвета, свидетельствующий о выборе (включении) функции и индикация на ЖКИ устанавливаемого порога (предела) скорости движения автомобиля. Повторное нажатие на клавишу «SL» должно привести к ее выключению, на КП должен выключиться сигнализатор  и индикация на ЖКИ устанавливаемого порога (предела) скорости движения автомобиля. При нажатии на клавишу «SL», когда функция «ОС» активирована, должна производиться ее деактивация и выключение, при этом сохраненное значение установленного порога (предела) скорости движения автомобиля должно быть сохранено в памяти, независимо от того, был ли выключен замок зажигания или нет. На КП должен выключиться сигнализатор  и индикация на ЖКИ устанавливаемого порога (предела) скорости движения автомобиля. При нажатии на клавишу «СС», когда функция «ОС» включена, должно произойти выключение функции «ОС» (на КП должен выключиться соответствующий сигнализатор  и индикация на ЖКИ устанавливаемого порога (предела) скорости движения автомобиля) и включение функции КК (на КП должен включиться соответствующий сигнализатор ). При нажатии на

клавишу «СС», когда функция «ОС» активирована, должна произойти деактивация и выключение функции «ОС», при этом сохраненное значение установленного порога (предела) скорости движения автомобиля должно быть сохранено в памяти (на КП должен выключиться соответствующий сигнализатор  и индикация на ЖКИ устанавливаемого порога (предела) скорости движения автомобиля) и включение функции «КК» (на КП должен включиться соответствующий сигнализатор ).

2. Установка, активация функции.

При включенной функции «ОС» нажатием клавиши «Set+» (или «Set-») можно зафиксировать текущую скорость движения автомобиля как предельную, т.е. активировать систему, если скорость движения автомобиля меньше или равна 150 км/ч.

При этом на КП включится сигнализатор зеленого цвета, свидетельствующий об активации функции, а на ЖКИ включится индикация установленного предела скорости движения автомобиля.

ВНИМАНИЕ!

Если текущая скорость движения автомобиля меньше или равна 30 км/ч, то при нажатии клавиш «Set+» или «Set-» в качестве предельной будет установлена скорость движения автомобиля 30 км/ч.

3. Изменение установленного порога (предела) скорости движения автомобиля с активированной функцией «ОС».

Однократное нажатие клавиши «Set+» вызовет увеличение установленного предела скорости движения автомобиля на 1 км/ч. На ЖКИ отобразится обновленная индикация устанавливаемого предела скорости движения авто-

мобиля. Однократное нажатие клавиши «Set-» вызовет уменьшение установленного предела скорости движения автомобиля на 1 км/ч. На ЖКИ отобразится обновленная индикация устанавливаемого предела скорости движения автомобиля.

Длительное нажатие (более 0,5 секунды) клавиши «Set+» вызовет увеличение установленного предела скорости движения автомобиля на 10 км/ч. На ЖКИ отобразится обновленная индикация устанавливаемого предела скорости движения автомобиля.



Длительное нажатие (более 0,5 секунды) клавиши «Set-» вызовет уменьшение установленного предела скорости движения автомобиля на 10 км/ч. На ЖКИ отобразится обновленная индикация устанавливаемого предела скорости движения автомобиля.

4. Возобновление, деактивация функции.





При включенной функции «ОС» активация возможна нажатием клавиши «ОК». При этом система активируется с восстановлением сохраненного значения установленного предела скорости движения автомобиля.

Если при достижении автомобилем предельной установленной скорости нажать педаль акселератора более чем на 80% ее хода, произойдет деактивация функции. При этом на КП включится мигающий сигнализатор  желтого цвета, и будет сформирован предупредительный звуковой сигнал.

Последующая активация функции «ОС» произойдет автоматически при снижении скорости движения автомобиля до ранее установленного предела.

При нажатии на клавишу «SL», когда функция «КК» включена, произойдет выключение функции «КК» (на КП выключится сигнализатор ) и включение функции «ОС» (на КП включится сигнализатор  желтого цвета, а на ЖКИ отобразится индика-

ция установленного предела скорости движения автомобиля). При нажатии на клавишу «SL», когда функция «ОС» включена, произойдет выключение функции, при этом сохраненное значение установленного предела скорости движения автомобиля будет сохранено в памяти. На КП выключится сигнализатор , а на ЖКИ выключится индикация установленного предела скорости движения автомобиля.

При нажатии на клавишу «CC», когда функция «ОС» включена, произойдет выключение функции «ОС» (на КП выключится сигнализатор , а на ЖКИ выключится индикация установленного предела скорости движения автомобиля) и включение функции «КК» (на КП включится сигнализатор  желтого цвета). При нажатии на клавишу «CC», когда функция «ОС» активирована, произойдет деактивация и выключение функции «ОС». При этом сохраненное значение установленного предела скорости движения автомобиля будет сохранено в памяти, на КП выключится сигнализатор  зеленого цвета, а на ЖКИ выключится индикация установленного предела скорости движения автомобиля. Затем произойдет включение функции «КК» (на КП включится сигнализатор  желтого цвета).

5. Неисправности.

При возникновении неисправности подрулевого переключателя функция «ОС» выключается, на КП выключаются все сигнализаторы функции, последующие нажатия кнопки «Menu» игнорируются.

При возникновении неисправности ЭСУД, не позволяющей нормальную работу функции «ОС», функция выключается, на КП выключаются все сигнализаторы функции на 2 секунды, после чего на ЖКИ КП включается сигнализатор . Выход из этого режима возможен по длительному (более 1 секунды) нажатию кнопки «Menu».

6. Алгоритм установки часов.

Переход в режим коррекции часов комбинации приборов осуществляется из режима индикации показаний счетчика общего пробега путем длительного (более 2 сек.) нажатия на кнопку комбинации приборов. При этом разряды часов начинают мигать.

Установка часов 6-кнопочным подрулевым переключателем (рис. 31) должна выполняться путем последовательных коротких нажатий (от 0,1 до 1 сек.) на клавишу «▲» вверх (для единичного увеличения показаний), «▼» вниз (для единичного уменьшения показаний) или одного длительного нажатия (более 1 сек.). При нажатии и удерживании клавиш «▲» вверх или «▼» вниз в течение 1 сек. происходит ускоренное увеличение или уменьшение показаний часов на 1, при дальнейшем удерживании в нажатом состоянии клавиш «▲» вверх или «▼» вниз происходит циклическое увеличение или уменьшение показаний часов с тактом 0,25 сек., при этом разряды часов перестают мигать.

Переход между режимами установки часов, минут (алгоритм установки минут аналогичен установке часов) осуществляется нажатием на клавишу «▶» вправо или «◀» влево. Возврат в режим индикации времени осуществляется коротким нажатием на клавишу «MENU/EXIT».

При установке минут значение внутреннего счетчика секунд обнуляется.

Если в режиме коррекции часов и минут в течение 60 сек. не нажата ни одна из клавиш на подрулевом переключателе, то возврат в режим индикации времени должен происходить автоматически.

ПЕРЕКЛЮЧАТЕЛЬ СВЕТОВОЙ СИГНАЛИЗАЦИИ



Рис. 32. Рычаг переключателя световой сигнализации

I (рис. 32) – **нейтральное положение**. Включен ближний свет фар, если переключателем наружного освещения включен свет фар.

II – **включены указатели левого поворота**. Нефиксированное положение.

III – **включены указатели левого поворота**. Фиксированное положение.

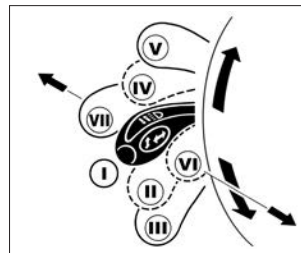
IV – **включены указатели**

правого поворота. Нефиксированное положение.
V – **включены указатели правого поворота**. Фиксированное положение.

VI – **на себя, подача светового сигнала**. Включен дальний свет фар, независимо от положения переключателя наружного освещения. Нефиксированное положение.

VII – **от себя, включен дальний свет фар**, если переключателем наружного освещения включен свет фар. Фиксированное положение.

ПЕРЕКЛЮЧАТЕЛЬ СТЕКЛООЧИСТИТЕЛЕЙ



Рис. 33. Рычаг переключателя стеклоочистителей

III – включен прерывистый режим работы очистителя ветрового стекла. Фиксированное положение.

IV – включена малая скорость очистителя ветрового стекла. Фиксированное положение.

V – включена большая скорость очистителя ветрового стекла. Фиксированное положение.

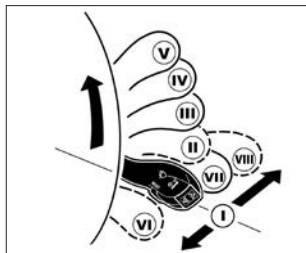
VI – на себя, включен омыватель ветрового стекла. Нефиксированное положение.

VII* – от себя, включен очиститель заднего стекла (в варианном исполнении). Фиксированное положение.

VIII* – от себя, включен очиститель и омыватель заднего стекла (в варианном исполнении). Нефиксированное положение.

Стеклоочистители ветрового стекла включаются при переводе ключа в выключателе зажигания в положение I.

I (рис. 33) – **нейтральное положение**. Очистители и омыватели стекол выключены.

II – включен прерывистый режим работы очистителя ветрового стекла. Нефиксированное положение.

* Для автомобилей с кузовом «хэтчбек», на автомобиле с кузовом «седан» не используется.

** Предусмотрена 4-ступенчатая регулировка чувствительности датчика дождя. Самая высокая чувствительность при установке переключателя по часовой стрелке в крайнее правое положение 4.

В прерывистом режиме работы очиститель делает ход щеток один раз в несколько секунд с постоянным интервалом, независимо от наличия капель на ветровом стекле.

В варианном исполнении на автомобиле устанавливается система автоматического управления очистителем ветрового стекла (система очистки), которая позволяет включать и выключать очиститель автоматически в зависимости от наличия капель дождя на ветровом стекле автомобиля.

Система очистки работает только при включенном зажигании.

Для включения системы очистки необходимо переключатель чувствительности датчика дождя **1** (см. рис. 34), расположенный за зеркалом заднего вида в накладке датчика перевести из положения **0** в любое другое положение от **1** до **4****, а рычаг переключателя стеклоочистителей перевести в положение **III** (прерывистый режим работы). При этом щетки очистителя делают один ход, после чего будут включаться или выключаться в зависимости от количества капель дождя, попадающих на ветровое стекло.

Если система очистки уже была включена, то при включении зажигания щетки также делают один ход и система очистки включается в работу.

При обнаружении неисправности система очистки автоматически переходит в режим «ручного» управления стеклоочистителем.

Чтобы выключить автоматическую систему очистки и перейти в режим «ручного» управления стеклоочистителем, нужно переключатель чувствительности датчика дождя перевести в положение **0** (крайнее левое положение). В этом режиме осуществляется ручное управление установкой рычага переключателя стеклоочистителей в соответствующее положение. При выключении зажигания работа стеклоочистителя прекращается, щетки могут остановиться не в парковом положе-

нии. Для перевода щеток в парковое положение необходимо включить зажигание и перевести рычаг переключателя стеклоочистителя в положение I.

Если оставить рычаг переключателя стеклоочистителя не в положении I и выключить зажигание на время более 1 минуты, то после включения зажигания стеклоочиститель не управляется до изменения положения рычага или до включения стеклоомывателя.

Для устранения разводов, налета дорожной соли или элементов дорожного покрытия периодически очищайте щетки и стекла жидкостью из бачка омывателя. Наличие жира, воска, насекомых и т.п. на ветровом стекле может привести к неравномерной работе стеклоочистителей и появлению грязных разводов на стекле. Если разводы не убираются после нанесения жидкости из бачка омывателя, почистите внешнюю сторону стекла и щетки мягкой тканью с использованием специальных моющих средств. После очистки промойте стекло и щетки водой.

Во избежание выхода из строя стеклоочистителей, перед их включением в зимнее время года после длительной стоянки при обильных осадках, необходимо очистить стекла от снега.

ВНИМАНИЕ!

- 1. Во избежание повреждений не включайте очиститель ветрового стекла при открытом капоте.**
- 2. Не следует включать стеклоочиститель в случае, если ветровое стекло сухое. Это может привести к появлению царапин на стекле или повредить щетки. Перед включением стеклоочистителей при сухом стекле всегда используйте омыватель стекол.**
- 3. Если щетки примерзли к стеклу, то перед включением стеклоочистителя следует сначала включить обогрев ветрового стекла (см. раздел «Отопление и вентиляция**

салона»). Попытка включения стеклоочистителей при примерзших к стеклу щетках может привести как к повреждению резинок щеток, так и к преждевременному износу привода стеклоочистителя.

4. Не очищайте щетки бензином или растворителем, это приведет к повреждению щеток.

ВНИМАНИЕ!

После прекращения подачи омывающей жидкости из жиклеров не допускается повторное включение насоса омывателя. Использовать систему омыва стекол повторно можно после заполнения бачка омывающей жидкостью (см. подраздел «Система омыва стекол» в разделе «Техническое обслуживание и текущий ремонт автомобиля»).

ДАТЧИК ДОЖДЯ И ОСВЕЩЕННОСТИ



Рис. 34. Датчик дождя и освещенности

В варианном исполнении автомобили оснащаются совмещенным датчиком дождя и освещенности, который расположен на ветровом стекле за зеркалом заднего вида (рис. 34).

ВНИМАНИЕ!

Для корректной работы автоматических систем управления очистителем ветрового

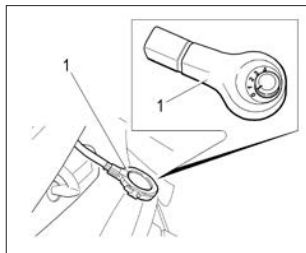
стекла и внешним освещением необходимо соблюдать чистоту ветрового стекла в зоне «Датчика дождя и освещенности» и следить за состоянием щеток стеклоочистителя.

Автоматическое управление очистителем ветрового стекла

В варианном исполнении на автомобили устанавливается система автоматического управления очистителем ветрового стекла (система очистки), которая позволяет включать и выключать очиститель автоматически в зависимости от наличия капель дождя на ветровом стекле автомобиля.

ВНИМАНИЕ!

Рекомендуется пользоваться автоматической системой управления очистителем ветрового стекла только в условиях сырой погоды из-за чувствительности системы к частицам грязи, тумана, снега, антигололедной соли, что может вызвать срабатывание системы при сухом стекле.

ВЫКЛЮЧАТЕЛЬ ЗАЖИГАНИЯ



Рис. 35. Выключатель зажигания

0 (рис. 35) – выключено. Положение фиксированное. Ключ вынимается.

При вынужденном срабатывании механизма запирающего механического противоугонного устройства. Для полного блокирования вала рулевого управления поверните рулевое колесо вправо или влево до щелчка.

Для выключения механического противоугонного устройства вставьте ключ в выключатель зажигания и, слегка поворачивая рулевое колесо вправо-влево, переведите ключ в положение **I**.

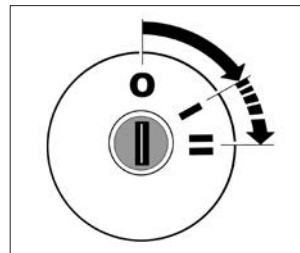
I – **зажигание**. Положение фиксированное. Ключ не вынимается.

II – **стартер**. Положение нефиксированное. Автоматический возврат ключа в положение **I**. Ключ не вынимается.

Если двигатель не начнет работать с первой попытки пуска, переведите ключ из положения **I** в положение **0** и примерно через 40 секунд повторите попытку пуска.

ВНИМАНИЕ!

Не удерживайте ключ в положении **II** более 10 секунд.

Выключатель зажигания содержит механизм блокировки повторного включения стартера, который не позволяет повторно перевести ключ из положения **I** «Зажигание» в положение **II** «Стартер».

Для повторного перевода ключа из положения **I** «Зажигание» в положение **II** «Стартер» необходимо сначала

ла ключ перевести в положение 0 «Выключено», а затем повторить попытку.

Предупреждение

Категорически запрещается выключать зажигание и вынимать ключ из выключателя зажигания во время движения – это приводит к резкому увеличению усилия нажатия педали тормоза и блокированию рулевого управления.

Если зажигание выключено, а ключ оставлен в выключателе зажигания, то при открывании двери водителя зуммер издаст непрерывную звуковую трель, предупреждая об оставленном ключе в выключателе зажигания.

Если зажигание выключено и ключ вынут из выключателя зажигания, но остались включенными лампы габаритных огней, то при открывании двери водителя зуммер издает два прерывистых звуковых сигнала, предупреждая об оставленном включенным наружном освещении.

ВЫКЛЮЧАТЕЛЬ ЗАЖИГАНИЯ (в варианном исполнении)

STOP – выключено. Положение фиксированное. Ключ вынимается. При вынутом ключе срабатывает механизм запирающего механического противоугонного устройства. Для полного блокирования вала рулевого управления поверните рулевое колесо вправо или влево до щелчка. Для выключения механического противоугонного устройства вставьте ключ в выключатель зажигания и, слегка поворачивая рулевое колесо вправо-влево, переведите ключ в положение **ON**.



Рис. 35а. Выключатель зажигания
(в варианном исполнении)

ACC – вспомогательное оборудование работает (например, радиоприёмник), зажигание выключено, двигатель не работает. Положение фиксированное. Ключ не вынимается.

ON – зажигание. Положение фиксированное. Ключ не вынимается.

START – стартер. Положение нефиксированное. Автоматический возврат ключа в положение

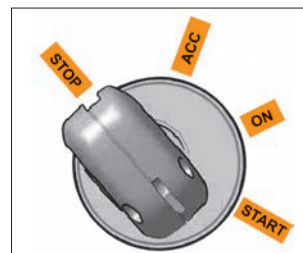
ON. Ключ не вынимается. Если двигатель не начнет работать с первой попытки пуска, переведите ключ из положения **ON** в положение **STOP** и примерно через 40 секунд повторите попытку пуска.

ВНИМАНИЕ!

Не удерживайте ключ в положении **START** более 10 секунд.

Выключатель зажигания содержит механизм блокировки повторного включения стартера, который не позволяет повторно перевести ключ из положения **ON** «Зажигание» в положение **START** «Стартер».

Для повторного перевода ключа из положения **ON** «Зажигание» в положение **START** «Стартер» необходимо сначала ключ перевести в положение **STOP** «Выключено», а затем повторить попытку.

Предупреждение

1. Категорически запрещается выключать зажигание и вынимать ключ из выключателя зажигания во время

движения – это приводит к резкому увеличению усилия нажатия педали тормоза и блокированию рулевого управления.

2. Не оставляйте ключ в положении ON при неработающем двигателе. При этом аккумуляторная батарея может разрядиться.

РЫЧАГ ПЕРЕКЛЮЧЕНИЯ ПЕРЕДАЧ В МЕХАНИЧЕСКОЙ КОРОБКЕ ПЕРЕДАЧ

Схема положений рычага переключения передач в механической коробке передач нанесена сверху на его рукоятке (рис. 36):

1, 2, 3, 4, 5 – первая, вторая, третья, четвертая, пятая передачи.

R – передача заднего хода.

Нейтральное положение – между третьей и четвертой передачей.

Перед пуском двигателя убедитесь, что рычаг переключения передач находится в нейтральном положении.

Механическая коробка передач имеет тросовый привод управления. Обращайте внимание на полное выключение сцепления при переключении передач, для чего педаль сцепления следует отжимать до упора. **Иначе возможно затруднение при переключении передач и повышение износа синхронизаторов.**

Включение передач переднего хода производите согласно схеме на рукоятке, не прилагая к рычагу переключения передач излишних усилий.

Если не удастся включить необходимую передачу, верните рычаг в нейтральное положение, отпустите педаль



Рис. 36. Рычаг переключения передач в механической коробке передач

передачи, длина хода полного включения задней передачи аналогична ходам включения в этом же направлении **2** и **4** передач. Только после полного включения задней передачи отпустите педаль сцепления и начинайте движение задним ходом. Эксплуатация автомобиля с недовключенной задней передачей может привести к повреждению деталей коробки передач.

ВНИМАНИЕ!

Передачу заднего хода включайте только после полной остановки автомобиля.

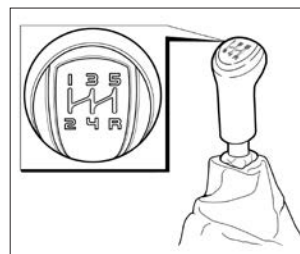
Включение задней передачи производится только на неподвижном автомобиле и не раньше, чем через три секунды после выжимания педали сцепления.

В процессе движения не держите руку на рукоятке переключения передач, это может привести к повреждению и преждевременному износу деталей переключения передач (не прикладывайте усилия к рукоятке рычага коробки передач).

РЫЧАГ ПЕРЕКЛЮЧЕНИЯ ПЕРЕДАЧ В АВТОМАТИЧЕСКОЙ КОРОБКЕ ПЕРЕДАЧ (в варианном исполнении)

Переключение режимов автоматической коробки передач (АКП) осуществляется перемещением рычага переключения передач в продольном направлении (рис. 36б), в зависимости от желаемого направления движения. Для разблокировки рычага необходимо нажать кнопку фиксации **1** на рукоятке рычага переключения передач. При перемещении рычага из положения **N** в положение **D** и обратно, а также из положения **1** в положение **2**, и далее, в положение **D** кнопку фиксатора можно не нажимать. Выбранный режим индицируется на жидкокристаллическом индикаторе в комбинации приборов. Индикация положения рычага переключения передач, изображённая на декоративной накладке рядом с рычагом, показана как справочная и в движении не используется.

На рисунке 36в показана педаль акселератора **2** и педаль тормоза **1**. При установке автоматической коробки передач педаль сцепления отсутствует.

Положения рычага:

P (стоянка) – используется для исключения качения автомобиля на стоянке либо при пуске двигателя. При этом стояночный тормоз может быть включён или выключен.

R (задний ход) – передача заднего хода. Может быть включена только после полной остановки автомобиля, при работе двигателя на холостом ходу.

N (нейтральная передача) – используется при пуске двигателя на стоянке одновременно с включённым стояночным тормозом. Кроме того, данное положение рычага переключения передач можно использовать для пуска двигателя при внезапной его остановке во время движения, но без использования стояночного тормоза.



Рис. 36б. Рычаг переключения передач в автоматической коробке передач



Рис. 36в. Педали при автоматической коробке передач

ВНИМАНИЕ!

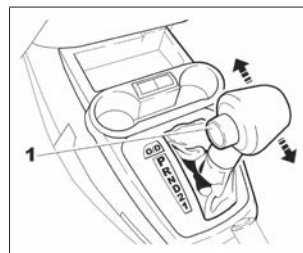
Если, находясь в движении, Вы случайно перевели рычаг переключения передач в положение **N**, дайте двигателю сбавить обороты, прежде чем включить режим **D** (включается без нажатия кнопки фиксатора) и вновь разогнаться.

D (вождение) – используется для трогания и вождения в автоматическом режиме переключения передач. В этом режиме для того, чтобы быстро совершить обгон или преодолеть значительный подъём, нажмите до упора на педаль акселератора. При этом коробка передач автоматически переключится на низшую передачу в зависимости от текущей скорости движения автомобиля.

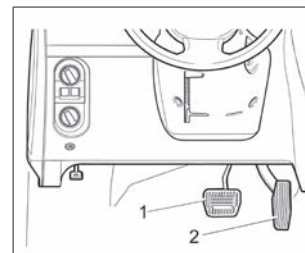
2 (вторая передача) – используется при движении на подъём и для эффективного торможения двигателем.

1 (низшая передача) – используется при преодолении крутых подъёмов на малой скорости, а также при движении в тяжёлых дорожных условиях (песок, глубокая грязь и т. п.).

Кроме того, эта передача обеспечивает самое эффективное торможение двигателем на крутых спусках.

O/D – кнопка «ОверДрайв». Используется для экономичного режима движения.

Более подробную информацию об управлении автомобилем с автоматической коробкой передач смотрите в разделе «Особенности управления автомобилем с автоматической коробкой передач».

РЫЧАГ ПЕРЕКЛЮЧЕНИЯ ПЕРЕДАЧ АВТОМАТИЗИРОВАННОЙ ТРАНСМИССИИ (в варианном исполнении)

При комплектации автомобиля автоматизированной трансмиссией движение происходит нажатием только педалей акселератора и тормоза. Первая передача во всех случаях является стандартной передачей для трогания с места, также возможно трогание со второй передачи в мануальном режиме **M**.

После запуска двигателя, перевода селектора в положения **R**, **A** или **M** и перевода ноги с педали тормоза на педаль акселератора, выключения ручного тормоза (если он был включен) и приведения в действие педали акселератора автомобиль стартует. Переключение передач в режиме **A** выполняется полностью автоматически.

Водитель может использовать рычаг переключения передач (рис. 36г) для завершения автоматического режима в любое время и выполнять ручное вмешательство в программу автоматического привода. Водитель может сохранить фактическую передачу или переключить коробку передач на более низкую или высокую передачу вручную. Если повышение или понижение передачи приведёт к чрезмерно завышенным



Рис. 36г. Рычаг переключения передач автоматизированной трансмиссии (АМТ)



Рис. 36д. Схема переключения передач

или заниженным оборотам двигателя, неправомерное переключение передач будет заблокировано.

Компьютер отображает в комбинации приборов следующую информацию, касающуюся функционирования автоматизированной коробки передач:

- автоматический, ручной или спортивный режимы (**A**, **M** или **S**);
- включенная передача;
- индикатор нажатия тормозной педали.

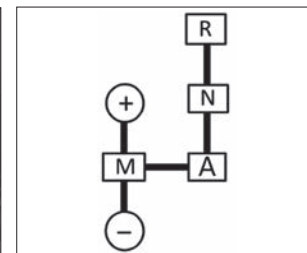
Рычаг переключения передач имеет 2 линии (рис. 36д) – одна для переключения из нейтрального положения (**N**) на задний ход (**R**) или автоматический режим (**A**), и другая – для переключения на более высокую или низкую передачу в режиме ручного управления (**M**). Две линии соединены для переключения между автоматическим режимом (**A**) и режимом ручного управления.

Режим ручного управления (**M**) может быть включен только из автоматического режима (**A**). Передачу заднего хода (**R**) можно запрашивать только из нейтрального положения (**N**).

Переключение на более высокую (+) или низкую передачу (-) возможно только в режиме ручного управления (**M**).

Положения (**N**), (**R**), (**A**), (**M**) являются фиксированными, положения (+) и (-) – нефиксированные.

ИНСТРУКЦИЯ ПОЛЬЗОВАНИЯ АВТОМАТИЗИРОВАННОЙ ТРАНСМИССИЕЙ (АМТ)

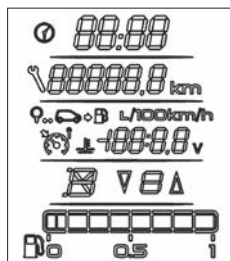

Трансмиссия АМТ основана на базе пятиступенчатой механической коробки передач 2180, управление процессами переключения передач осуществляется синхронной работой двух электромеханических актуаторов, которые, в свою очередь, управляются контроллером трансмиссии TCU.

Актуатор переключения установлен на месте взамен штатного тросового механизма переключения.

Автомобиль с трансмиссией АМТ не имеет педали сцепления, все процессы оперирования сцеплением автоматизированы, обеспечиваются электрическими сигналами и обрабатываются актуатором сцепления.

Все режимы трансмиссии индицированы буквенными обозначениями на декоративной крышке селектора и дублированы в цифровом виде на электронном табло комбинации приборов:

- Индикация режима работы: **NRAM**.
- Индикация включенной передачи режима работы: **1 2 3 4 5**.
- Индикация всех режимов, кроме **R**, производится одновременно с номером включенной передачи, например:



Педальный узел автомобиля с трансмиссией АМТ управляет исключительно правой ногой.

Трансмиссия, помимо задней передачи, обозначенной **R**, имеет два основных режима движения:

– автоматический **A**, при котором, в зависимости от скорости движения оборотов двигателя и других параметров, осуществляется полностью автоматическое переключение передач без участия водителя;

– мануальный режим **M** осуществляется водителем легким касанием контактов селектора в положениях:

+ – повышение передач,

– – понижение передач.

Управление селектором легкое, с фиксированными положениями режимов, кроме касаний на повышение или понижение передач в режиме **M** (+ и –).

Запуск двигателя возможен только в нейтральном положении **N** и при нажатой педали тормоза. Это требование безопасности и в любых других положениях селектора двигатель не запустится. В случае невыполнения одного из этих условий, в комбинации приборов будет мигать символ невыполненного действия: **N** или

При повороте ключа зажигания возможна задержка запуска двигателя **2–3** секунды, это связано с процедурой инициализации системы управления трансмиссией.

Движение возможно после перевода селектора в положение **A** или **M** или **R** при нажатой педали тормоза.

В программном обеспечении АМТ введена функция самостоятельного ползущего режима с целью стабилизации движения в плотном транспортном потоке CREEPING MODE (далее CM), которая действует при следующих условиях:

- после запуска двигателя функция СМ еще не активна, включение происходит только после включения режима движения селектора **A** или **M** или **R** и освобождения педали тормоза;
- функция СМ активна на протяжении всего периода движения;
- самостоятельное движение автомобиля поддерживается на холостом ходу на первой и второй передачах **A1** и **A2** и на передаче заднего хода **R**, на первой передаче скорость 7-8 км/час, на второй передаче скорость 14-15 км/час, на передаче заднего хода 5-6 км/час;
- функция СМ отключается при включении ручного тормоза, открытии двери водителя, при переводе селектора в нейтральное положение **N**, что обеспечивает безопасность данной функции, а также при превышении определенного установленного порога нагрева сцепления (мигающий сигнал перегрева трансмиссии в комбинации приборов), при выключении зажигания.

ВНИМАНИЕ!

Будьте внимательны от наезда впереди идущего транспорта при движении в транспортном потоке.

При нажатии на педаль акселератора автомобиль начинает движение в соответствии с задаваемым водителем темпом. Если после запуска двигателя перевести селектор в положение **M**, включится **1** передача. Далее можно переключать передачи в ручном режиме. Переключение повышающих передач на режиме **M** в обычных эксплуатационных режимах осуществляется только водителем последовательно **1–2–3–4–5** и в обратном порядке. Будьте внимательны, при трогании и движении на первой передаче можно достигнуть максимальных оборотов двига-

теля, это выполнено специально с целью заезда на крутые и затяжные подъемы, используя только первую передачу. При достижении максимальных оборотов двигателя на второй и всех остальных передачах, система переключит передачу на повышающую с целью предотвращения повреждения двигателя. Понижение передач при понижении скорости осуществляется автоматически в зависимости от снижения скорости. Режим **M** позволяет проводить комбинированное торможение автомобиля рабочим тормозом и двигателем последовательным переключением передач на более низшие.

На всех режимах движения ощущаются задержки, обусловленные работой системы синхронизации коробки передач в процессе переключения. Режим **A** настроен на максимально комфортный стиль вождения, и задержки несколько более длительны, чем на режиме **M**.

Режим **A** и **M** обладает функцией резкого ускорения kick-down, он активируется в зависимости от интенсивности нажатия на педаль акселератора, на режиме **M** она более замедленна.

В движении возможно переводить рычаг селектора из положения **A** в положение **M** и обратно. Если требуется выбрать самостоятельный режим переключения или в процессе движения на режиме **A** требуется предварительно перейти на более низшую передачу (например, при обгоне с выездом на встречную полосу движения), можно включить режим **M**, совершить маневр и после этого вернуться обратно в режим **A**, при этом система включит соответствующую скорости передачу. Аналогичную смену режима движения с **A** на **M** возможно проводить при движении на затяжных подъемах в гору.

При переключении рычага из положения **A** в положение **R** в движении система заблокирует включение передачи

заднего хода. При этом индикатор символа режима **R** будет мигать, указывая водителю, что данное переключение невозможно.

Для исключения случаев поломки трансмиссии система во всех случаях не позволит включить не соответствующую скорости передачу.

В случае необходимости раскачивания автомобиля, например, при буксовании, возможно переключение режимов **R – A** и наоборот через **N**, но без задержки в **N** и без нажатия педали тормоза при условии, что скорость не превышает **3 км/ч**. При скорости выше **3 км/ч** переключение с **A** на **R** или с **R** на **A** только при нажатии на тормоз. Для успешного включения передачи заднего хода в ряде случаев необходимо выждать 8 сек. для успешной отработки системой функции обеспечения включения задней передачи.

Выключать зажигание можно в любом положении селектора. Контроллер АМТ обесточивает актуаторы после завершения всех действий по истечении 60 секунд, за это время он запоминает последние актуальную информацию по положению актуаторов и включает (закрывает) сцепление. Однако, в случае, когда зажигание выключено и в течение примерно 5 сек., еще при нажатой педали тормоза селектор переводится, например, из положения **N** в положения **A, M/R**, то в этом случае контроллер АМТ включит первую/заднюю передачу и только потом отключится. Это сделано для того, чтобы водитель еще имел возможность обездвигить автомобиль при его стоянке и чтобы не включать заново зажигание.

В положении **N** при выключенном зажигании автомобиль может катиться и его можно буксировать, в других положениях селектора автомобиль останется на выбранном режиме (**R** – на задней передаче, **A** и **M** – на первой передаче) и сцепление замкнuto.

В любом случае, в зависимости от уклона, необходимо обеспечить предупреждение самопроизвольного качения автомобиля ручным тормозом.

Введен режим трогания на 2-й передаче в мануальном режиме **M2**, который обеспечивает более комфортное трогание на покрытиях с низким коэффициентом сцепления (зимний режим).

В мануальном режиме **M** производится принудительное программное переключение передач вверх при достижении оптимальных оборотов двигателя, кроме переключения 1-2, что обеспечивает длительное движение на 1-й передаче на затяжных и крутых подъемах (эстакады).

В программном обеспечении АМТ также введена функция динамичного разгона SPORT MODE (далее SM), которая действует при включении дополнительной кнопки со световым индикатором на панели приборов с символом **SPORT**. При включении функции SM задействуются более динамичные режимы работы двигателя и трансмиссии.

При въезде на крутые подъемы при малой скорости (такие, как паркинги эстакады) следует учесть, что при снижении оборотов двигателя ниже минимальных (650 мин⁻¹) сцепление выключится автоматически, чтобы избежать остановку двигателя. На уклоне это может привести к скатыванию автомобиля вниз. В данном случае необходимо обеспечивать движение с оборотами двигателя, превышающими минимальные.

ВНИМАНИЕ!

Для обеспечения безопасности при управлении автомобилем с прицепом в сложных дорожных условиях (горные, грунтовые и заснеженные дороги, либо дороги с поврежденным покрытием) использовать прицеп массой не более 450 кг (в обычных условиях движения полная

масса прицепа, оборудованного тормозами не более 900 кг) и рекомендуется перейти на режим **M**.

При движении по дорогам со скользким покрытием (мокрое, грязное, гололеда и т.п.) в режиме **A** рекомендуется плавное управление педалью акселератора для исключения пробуксовки колес.

При движении на спусках в горных условиях в автоматическом режиме **A**, после однократного нажатия на рабочий тормоз, включается режим торможения двигателем, при этом включается пониженная передача, кроме переключения со 2-й передачи на 1-ю (по условиям безопасности на скользких покрытиях). Это позволяет обеспечить более безопасное движение в данных условиях. Повышение передачи произойдет после выравнивания автомобиля на уклоне и нажатия на педаль акселератора.

Для облегчения процесса трогания с места на уклонах в течение 2 секунд срабатывает противооткатная тормозная система, удерживающая автомобиль на месте и предотвращающая его скатывание с уклона.

При разряженной АКБ запуск двигателя от колес буксировкой возможен. Для этого требуется ускорить автомобиль на нейтральной **N** до скорости **выше 7 км/ч** только потом переключить селектор в положение **A**. Контроллер трансмиссии регистрирует скорость и активирует функцию запуска с колес.

Система AMT обладает функцией аварийного режима с целью восстановления работоспособного состояния в случае каких-либо одномоментных сбоев в работе коробки передач или в электрических системах автомобиля. При этом загорится индикатор «шестеренка»  и с целью избежания возникновения более серьезных нарушений в работе система AMT будет пытаться восстановить функционирующую

самостоятельно, может также самостоятельно перейти в положение **N**, в этом случае уже необходимо остановиться и перезапустить двигатель. Если неисправность кратковременная, система AMT переходит в нормальный режим.

Включение индикатора «шестеренка»  постоянным свечением в комбинации приборов указывает на неисправность трансмиссии. В этом случае необходима диагностика системы AMT специализированным диагностическим оборудованием у дилера LADA. Переключения при этом могут быть некомфортабельными, очень замедленными или резкими.

При сильном нагреве, перегреве сцепления индикатор «шестеренка»  работает в мигающем режиме и дополнительно сцепление пульсирует в процессе трогания, чтобы предупредить водителя. Данная индикация не является критической и несет чисто информационную функцию, однако водителю следует изменить режим движения или остановиться для охлаждения сцепления. При работе в режиме мигающего индикатора возможно появление характерного запаха сцепления, что не является неисправностью. Во всех случаях, после остывания сцепления, запах пропадет, и лампочка погаснет.

Будьте внимательны, при неисправности датчика температуры окружающей среды, система контроля перегрева сцепления не может корректно срабатывать и предупреждать водителя. В этом случае необходимо как можно скорее заменить датчик у дилера LADA.

Выключатель режима «SPORT»

В вариантном исполнении автомобиля в комплектации с автоматизированной трансмиссией оборудованы выключателем режима «SPORT». Включение данного режима позволяет улучшить динамические свойства автомобиля.

При включении режима «SPORT» загорается световой индикатор, который свидетельствует об активации режима. Выключатель режима «SPORT» расположен под пультом управления системой вентиляции и отопления салона. Режим «SPORT» может быть включен как перед началом движения, так и в движении, независимо от выбранного режима управления коробкой передач – автомат/ручное управление.

ВНИМАНИЕ!

Постоянное движение с включенным режимом «SPORT» приведет к повышенному расходу топлива.

УПРАВЛЕНИЕ СИСТЕМОЙ ВЕНТИЛЯЦИИ И ОТОПЛЕНИЯ САЛОНА

В варианном исполнении автомобиль может комплектоваться либо отопительно-вентиляционной, либо климатической установкой.



Рис. 37. Блок управления системой вентиляции и отопления

- 1 – рукоятка переключателя режимов работы вентилятора отопительно-вентиляционной установки.
- 2 – рукоятка задатчика температурного режима отопительно-вентиляционной установки.
- 3 – рукоятка управления режимом рециркуляции.
- 4 – рукоятка управления распределителем воздушных потоков.

Отопительно-вентиляционная установка автомобиля предназначена для создания в салоне комфортной температуры воздуха, значение которой регулируется блоком управления системой вентиляции и отопления (рис. 37). Однако она не может обеспечить в салоне температуру ниже, чем имеет наружный воздух.





Рис. 38а. Направления потоков воздуха из дефлекторов

В варианном исполнении в коробке воздухопритока отопительно-вентиляционной установки находится воздушный фильтр, который предназначен для очистки воздуха, поступающего в салон автомобиля, от пыли, цветочной пыльцы, копоти и мелких насекомых. Замена фильтра и прочистка дренажного отверстия в щитке передка производится у дилера LADA через каждые 15 000 км (при эксплуатации по запыленным дорогам – по необходимости).

Предупреждение

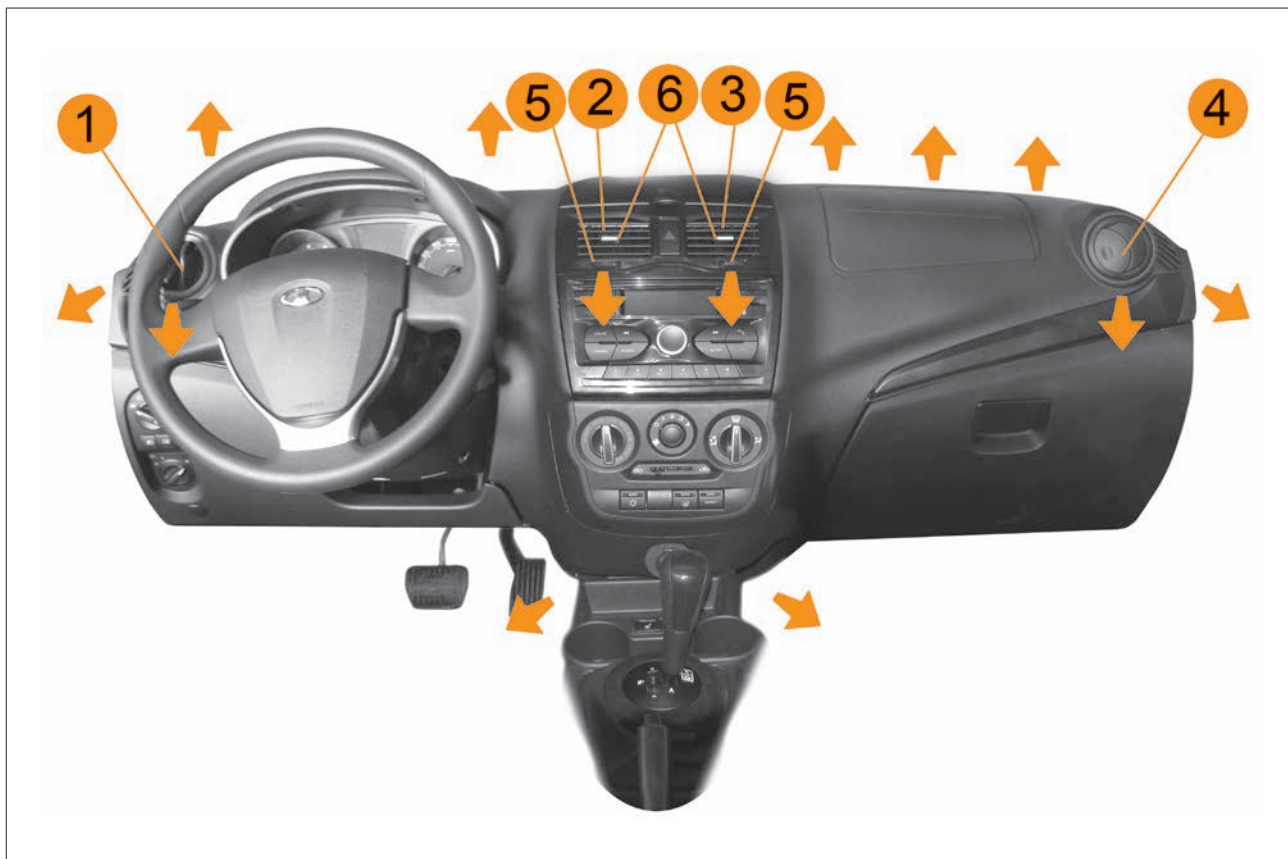
Правильное пользование органами управления отопительно-вентиляционной установки в соответствии с изложенными ниже рекомендациями позволяет повысить безопасность движения за счет быстрой очистки стекол от снега и льда, а также устранения запотевания. Помните – быстрая очистка стекол и наиболее эффективное отопление салона возможны только при полностью прогревом двигателя!

Рукоятка 3 рычага управления заслонкой рециркуляции служит для подачи в салон наружного воздуха, при этом она находится в крайнем левом положении , а при положении рукоятки 3 в крайнем правом положении  переключается подача наружного воздуха в салон автомобиля (режим рециркуляции).

Этот режим может быть использован при проезде тоннеля или при движении в «пробке» для исключения попадания в салон воздуха, насыщенного отработанными газами, а также для быстрого прогрева воздуха в салоне (например, на стоянках).

Предупреждение

Режим рециркуляции может быть включен только на короткое время, так как при этом свежий воздух в салон не поступает, и стекла могут запотевать.



Рис. 386. Центральные сопла (в варианном исполнении)

2, 3 – сопла;
5, 6 – рычаги управления соплами.

Рычагами 5 привода заслонок регулируется интенсивность подачи воздуха через центральные сопла 2 и 3 путем изменения положения заслонок вплоть до полного их закрытия. А рычагами 6 направляющих лопаток центральных сопел меняется

направление воздушного потока.

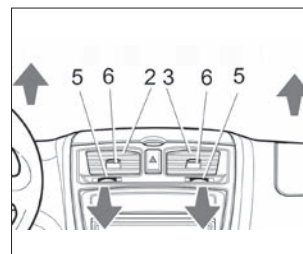
Для увеличения подачи воздуха в салон автомобиля переведите рукоятку 1 переключателя режимов работы электровентилятора отопителя в одно из четырех положений. Положение «1» – минимальная скорость подачи воздуха в салон, положение «2» и «3» – средние скорости, а положение «4» – максимальная. В положении переключателя 0 вентилятор не работает, подачи свежего воздуха в салон нет.

ВНИМАНИЕ!

При движении автомобиля с закрытыми окнами рекомендуется включать вентилятор отопительно-вентиляционной установки для создания в салоне избыточного давления (для исключения попадания пыли через неплотности кузова), а также чтобы избежать запотевания стекол.

Рукоятка 4 блока управления служит для распределения подачи воздуха и может быть установлена в любое промежуточное положение (между описанными ниже символами) для более точной настройки распределения подачи воздуха.

Если **рукоятка 4** установлена своей белой меткой напротив символа , воздух поступает в нижнюю часть салона, в зоны ног водителя и пассажиров.

Если **рукоятка 4** установлена своей меткой напротив символа , воздух поступает в нижнюю часть салона, в зоны ног водителя и пассажиров, а также через сопла обдува ветрового стекла и сопла обдува стекол передних дверей.

Если **рукоятка 4** установлена своей меткой напротив символа , воздух поступает через сопла обдува ветрового стекла и сопла обдува стекол передних дверей.

Если **рукоятка 4** установлена своей меткой напротив символа , воздух поступает через боковые и центральные сопла в верхнюю часть салона автомобиля для обдува водителя и пассажиров.

Непосредственным воздействием на дефлекторы сопел **1, 2, 3 и 4** (рис. 38а) регулируется интенсивность подачи воздуха путем изменения положения дефлекторов вплоть до полного их закрытия. Открытие нужного сопла производится нажатием на специальное углубление в дефлекторе. Вращением дефлектора регулируется направление воздушного потока.

РЕЖИМЫ ВЕНТИЛЯЦИИ И ОТОПЛЕНИЯ

Вентиляция салона



Для осуществления вентиляции салона (подачи в него подогретого воздуха) необходимо сделать следующее:

- в жаркую погоду проветрить салон, для этого открыть на короткое время окна и двери;
- **рукоятку 4** (см. рис. 37) установить в зависимости от желаемого направления потока;

- **сопла 1, 2, 3 и 4** (см. рис. 38а и 38б) отрегулировать по направлению и интенсивности подачи потока;
- **рукоятку 1** переключателя режимов работы электровентилятора отопителя поставить на желаемую скорость подачи воздуха в салон.

Предотвращение запотевания стекол

При высокой влажности воздуха в салоне или снаружи автомобиля, например, во время интенсивного дождя, при длительном использовании режима рециркуляции воздуха, внутренние или наружные поверхности стекол автомобиля могут запотевать. Для предотвращения запотевания внутренних поверхностей стекол необходимо сделать следующее:

- **рукоятку 3** (см. рис. 37) перевести в крайнее левое положение ;
- **рукоятку 4** (см. рис. 37) установить в положение ;
- **сопла 1 и 4** (см. рис. 38а) направить на соответствующие боковые стекла в зону наибольшего запотевания;
- **рукоятку 2** (см. рис. 37) установить в положение подачи максимально теплого воздуха (красная точка) в холодное время года (максимально холодного воздуха в теплое время года, кроме того, рекомендуется включать кондиционер при наличии);
- **рукоятку 1** (см. рис. 37) поставить на скорость в зависимости от степени запотевания стекол.

ВНИМАНИЕ!

При мойке автомобиля нельзя включать вентилятор климатической системы, что соответствует положению «0» рукоятки 1 (см. рис. 37).

Для предотвращения запотевания наружных поверхностей стекол необходимо воспользоваться системой омыва и

очистки стекол, для очистки остальных стекол нужно припарковаться и воспользоваться мягкой тканью для протирки стекол.



Очистка стекол от снега и льда

Для быстрой очистки ветрового стекла и стекол передних дверей от снега и льда рекомендуется сделать следующее:

- смести мягкой щеткой снег и лед со стекол и воздухозаборника перед ветровым стеклом (не рекомендуется использовать жесткие скребки для очистки стекол ото льда во избежание появления царапин на стеклах);
- **рукоятку 2** (см. рис. 37) установить в положение подачи максимально теплого воздуха;
- **рукоятку 4** установить в положение ;
- **сопла 1 и 4** (см. рис. 38а) направить на соответствующие боковые стекла в зону наибольшего обледенения;
- **рукоятку 1** (см. рис. 37) поставить на максимальную скорость подачи воздуха в салон.

Быстрый прогрев салона

Для быстрого прогрева салона рекомендуется установить рукоятки блока управления системой вентиляции и отопления в следующие положения:

- **рукоятку 2** (см. рис. 37) установить в положение подачи максимально теплого воздуха;
- **рукоятку 4** установить в положение ;
- **рукоятку 1** переключателя режимов работы вентилятора отопителя поставить в положение «3»;
- **рукоятку 3** установить в крайнее правое положение  (режим рециркуляции) на непродолжительное время прогрева. Если при этом происходит запотевание или обмер-

зание стекол, то **рукоятку 3** установить в крайнее левое положение  (подача наружного воздуха).

Отопление салона

Для того, чтобы температура в салоне (при подаче в него подогретого воздуха) поддерживалась на желаемом уровне, рекомендуется сделать следующее:

- **рукоятку 4** (см. рис. 37) установите в желаемое положение направления потоков воздуха;
- **рукоятку 1** установите в положение «1» (либо более высокое положение по желанию);
- **рукояткой 2** установить желаемую температуру в салоне.

ВНИМАНИЕ!

Чтобы обеспечить эффективную работу отопительно-вентиляционной установки, регулярно очищайте от снега, льда и листьев отверстия для забора свежего воздуха, расположенные перед ветровым стеклом.

Не допускайте повышения влажности воздуха в салоне от испарения воды и снега с ковровых покрытий и резиновых коврик, очищайте их своевременно. Содержите стекла автомобиля в чистоте, ведь на грязных стеклах задерживается больше влаги, увеличивается время их оттаивания.

Не загромождайте выходные отверстия для использованного воздуха в боковой обивке багажного отделения. При работе системы отопления в максимальном режиме не рекомендуется открывать окна.

Безотказность работы управления отопительно-вентиляционной системы обеспечивается строгим соблюдением изложенной последовательности переключений ее рукояток.

После мойки автомобиля в холодное время года при температуре окружающего воздуха ниже 0 °С рекомендуется включать вентилятор системы вентиляции и отопления салона переключателем 1 (см. рис. 37 и 39) на 3–4 скорость на время около 2–3 минут.

Особенности управления климатической установкой





Рис. 39. Блок управления климатической системой (в варианном исполнении)

- 1 – рукоятка переключателя режимов работы вентилятора климатической системы.
- 2 – рукоятка задатчика температурного режима климатической системы.
- 3 – кнопка управления режимом рециркуляции.
- 4 – рукоятка управления распределителем воздушных потоков.
- 5 – кнопка включения/выключения системы кондиционирования.
- 6 – кнопка включения/выключения электрообогрева ветрового стекла (в варианном исполнении).

7 – кнопка включения/выключения автоматического режима очистки ветрового стекла (в варианном исполнении).

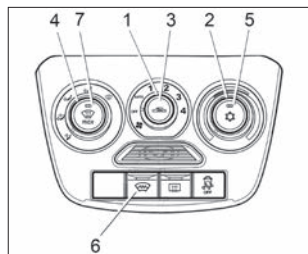
Режим кондиционирования воздуха в салоне

Для включения функции охлаждения (кондиционирования) при закрытых окнах:

1. Включите зажигание (пустите двигатель).
 2. Включите вентилятор, установив **рукоятку 1** (см. рис. 39) в одно из положений «1», «2», «3» или «4».
 3. Нажмите на **кнопку 5** выключателя кондиционера с символом . Контрольный световой индикатор, расположенный на кнопке, будет светиться зеленым светом в течение всего времени работы кондиционера.
 4. Установите **рукоятку 4** своей меткой напротив символа  или в другое желаемое положение.
 5. **Рукоятку 2** установите в положение, соответствующее синей зоне шкалы в зависимости от желаемой степени охлаждения воздуха (температура будет поддерживаться автоматически в пределах производительности климатической установки и установленного допуска).
- При включении кондиционера удаление запотевания стекол работает более эффективно, особенно при высокой влажности наружного воздуха.
- При работе кондиционера возможно появление влаги под моторным отсеком. Это нормально, так как система кондиционирования автомобиля выводит сконденсированную на испарителе кондиционера влагу из салона.
- Для выключения функции охлаждения (кондиционирования) повторно нажмите на **кнопку 5**, световой индикатор погаснет.

ВНИМАНИЕ!

Кондиционер работает только при работающем двигателе, когда температура наружного воздуха не ниже 5 °С и при установке рукоятки 1 в одно из положений «1», «2», «3» или «4» (т.е. при включенном вентиляторе климатической установки).

В положении  рукоятки 4 хотя бы одно из сопел 1, 2, 3 или 4 (см. рис. 38а и 38б) должно быть открытым, иначе теплообменник охлаждения воздуха (испаритель) может обледенеть и перекрыть подачу воздуха в салон.

При включении кондиционера возможно усиление шума внутри салона, это связано с запуском компрессора кондиционера и включением вентилятора охлаждения двигателя, при стабилизации процесса кондиционирования салона уровень шума снижается.

Для установки желаемой температуры воздуха в салоне поверните **рукоятку 2** (см. рис. 39) по часовой стрелке для повышения, против часовой стрелки для понижения. Температура будет поддерживаться автоматически в пределах производительности климатической установки и установленного допуска.

Особенности использования режима рециркуляции воздуха в салоне

Для ускорения охлаждения (нагрева) воздуха в салоне рекомендуется на короткое время включать режим рециркуляции, для чего нажмите на **кнопку 3** с символом , при этом прекращается поступление наружного воздуха и происходит забор воздуха из салона.

Предупреждение

Режим рециркуляции может быть включен только на непродолжительное время, так как при этом свежий воздух в салон не поступает, от дыхания людей со временем ухудшается качество воздуха в салоне. Это может привести к сонливости водителя и пассажиров.

Экономичная эксплуатация климатической установки

Привод компрессора кондиционера осуществляется от двигателя автомобиля, поэтому его работа в режиме охлаждения воздуха влияет на расход топлива. Чтобы по возможности сократить время использования кондиционера, необходимо выполнять следующие рекомендации:

- при высокой температуре воздуха в салоне перед поездкой необходимо проветрить его, открыв на короткое время окна или двери;
- для повышения эффективности охлаждения при включении функции охлаждения всегда закрывайте окна и люки;
- если комфортная температура воздуха внутри салона автомобиля может быть достигнута без включения холодильной установки, то предпочтительнее использовать режим вентиляции.

Максимальное охлаждение

Используется для максимально интенсивного охлаждения воздуха в салоне в жаркую погоду или после длительного хранения автомобиля на солнце:

1. Проветрите салон, для этого откройте на короткое время окна и двери.

2. Поверните **рукоятку 2** (см. рис. 39) против часовой стрелки в левое положение до упора (синяя точка на блоке управления).

3. Установите **рукоятку 4** своей меткой напротив символа . **Сопла 1, 2, 3 и 4** (см. рис. 38а и рис. 38б) панели приборов должны быть открытыми.

4. **Рукояткой 1** (см. рис. 39) включите максимальную скорость вентилятора климатической установки (положение «4»).

5. Включите кондиционер, нажав на **кнопку 5** с символом . Контрольный световой индикатор, расположенный на кнопке, будет светиться зеленым светом в течение всего времени работы кондиционера.

6. Включите режим рециркуляции, для чего нажмите на **кнопку 3** с символом .

При достижении желаемого уровня температуры в салоне, вращением **рукояток 2 и 1** можно выбрать оптимально комфортный режим в салоне.

В режиме охлаждения не рекомендуется:

- устанавливать температуру воздуха в салоне с разницей от наружной температуры воздуха более 10–12 °С, особенно при коротких переездах в городском цикле;
- направлять потоки охлажденного воздуха в сторону головы, на открытые участки тела, так как это может привести к переохлаждению и последующему заболеванию;
- направлять поток охлажденного воздуха на ветровое стекло, что вследствие большой разницы температур может вызвать запотевание стекол.

ВНИМАНИЕ!

Включение системы кондиционирования воздуха при езде по гористой местности или в тяжелых дорожных

условиях с прицепом может привести к перегреву двигателя.

Следите за сигнализатором температуры охлаждающей жидкости. Если он свидетельствует о перегреве двигателя, выключите кондиционер. Иначе возможно повреждение или полный отказ двигателя.

Так как компрессор системы кондиционирования приводится от двигателя автомобиля, то при работе кондиционера возможны небольшие изменения в работе двигателя (изменение оборотов холостого хода коленчатого вала двигателя в момент включения/выключения кондиционера, снижение мощности двигателя при движении).



Автоматический режим поддержания заданной температуры воздуха в салоне

С помощью **рукоятки 2** (см. рис. 39) можно установить желаемую температуру воздуха в салоне. Климатическая система будет автоматически поддерживать установленную температуру воздуха в салоне в пределах производительности климатической установки и установленного допуска.

Для наиболее эффективной работы в автоматическом режиме поддержания заданной температуры **рукоятка 1** управления вентилятором климатической системы должна быть включена в положение «АУТО» (для автоматического управления скоростью подачи воздуха).

При положительной температуре окружающего воздуха и высокой температуре воздуха в салоне для автоматического поддержания температуры воздуха в салоне необходимо включить кондиционер (см. выше «Режим кондиционирования воздуха в салоне»), для наиболее эффективной работы в автоматическом режиме поддержания заданной температуры **рукоятку 4** рекомендуется установить в положение .

Если **рукоятка 1** скорости вентилятора установлена в положение «АУТО», а **рукоятка 2** установлена в крайнее левое положение синей зоны (холодный воздух), то вентилятор автоматически включится на максимальную скорость.

При отрицательной температуре окружающего воздуха для наиболее эффективной работы в автоматическом режиме поддержания заданной температуры **рукоятку 4** рекомендуется установить в положение  или .

Если **рукоятка 1** скорости вентилятора установлена в положение «АУТО», а **рукоятка 2** установлена в крайнее правое положение красной зоны (теплый воздух), то вентилятор автоматически включится на максимальную скорость.

При непрогретом двигателе, для исключения попадания холодного воздуха в ноги водителя, воздушораспределение управляется автоматически в следующем режиме: вначале воздух подается на ветровое стекло, по мере прогрева, затем в режим «лицо-ноги» и при прогреве – автоматически переключит в ноги.

При прогревом двигателе, для исключения попадания горячего воздуха в лицо водителя, отопитель весь воздух сразу направляет в ноги на время 12 секунд.

Автоматический режим очистки ветрового стекла

Для очистки ветрового и передних боковых стекол от запотевания, обмерзания или наружного обледенения в автоматическом режиме установите **рукоятку 1** управления вентилятором климатической системы в положение «АУТО», нажмите **кнопку 7** (см. рис. 39) с символом . Климатическая система автоматически:

- включит кондиционер (загорится зеленый сигнализатор 
- одновременно включит режим максимального нагрева воздуха;

– направит весь поток воздуха в сопла обдува ветрового стекла и стекол передних дверей;

– включит вентилятор климатической системы на максимальную скорость;

– отключит режим рециркуляции воздуха в салоне (если он был включен).

При температуре окружающего воздуха ниже +5 °С кондиционер работать не будет, хотя индикатор  будет гореть.

При повторном нажатии **кнопки 7** с символом  автоматический режим очистки ветрового стекла выключится и климатическая система вернется в исходное состояние.

Техническое обслуживание

Для обеспечения эффективности работы системы кондиционирования её необходимо включать на короткое время (5–10 мин.) не реже одного раза в месяц (при положительной температуре окружающего воздуха). Холодильная машина заправлена хладоносителем и находится под высоким давлением. Самостоятельное устранение неполадок в работе системы не допускается. Обращайтесь за консультацией к дилеру LADA.

Электрообогрев ветрового стекла (ЭОВС)

В вариантном исполнении автомобиль комплектуется системой ЭОВС, которая используется для быстрого удаления инея и влаги с ветрового стекла.

Для включения/выключения ЭОВС нажмите **кнопку 6** (см. рис. 39), при включении загорается индикатор на кнопке выключателя. Контрольный световой индикатор, расположенный на кнопке выключателя, будет светиться желтым светом в течение всего времени работы системы электро-

обогрева. Система ЭОВС функционирует только при работающем двигателе.

Система ЭОВС выключается при наступлении одного из условий:

- автоматически по истечении 6 минут;
- при повторном нажатии во время работы системы на кнопку выключателя;
- при падении напряжения в бортовой сети ниже допустимого уровня;
- при снижении оборотов двигателя ниже допустимых;
- при выключении зажигания.

Если было выключено зажигание при включенной системе ЭОВС, то при следующем включении зажигания ЭОВС не включается.

В случае невключения или автоматического отключения системы раньше предусмотренного времени рекомендуется выключить часть других потребителей и повторить включение.

Наибольший эффект дает использование ЭОВС совместно с системой отопления и вентиляции салона, установленной в режим очистки стекол от снега, льда или предотвращения запотевания (см. соответствующие подразделы руководства).

АУДИОПОДГОТОВКА **(в вариантном исполнении)**

В состав автомобилей без штатно установленных радиоприемников или мультимедийных систем **в вариантном исполнении** могут устанавливаться: антенна и кабель антенны; громкоговорители с проводами; провода для громкоговорителей.

В случае варианта радиоантенны штекер кабеля DIN41585 для подключения радиооборудования находится под ковром пассажира около тоннеля пола.

В случае варианта установки комбинированной антенны штекер кабеля DIN41585 находится под ковром пассажира в зоне под вещевым ящиком.

В варианте аудиоподготовки с комбинированной антенной при установке нештатных радиоприемников или ММС у дилера LADA потребуются предоставление потребителем переходника антенного кабеля для антенного штекера в зависимости от типа разъема и его местоположения на конкретном изделии.

При установке одобренных штатных радиоприемников или ММС никаких переходников или удлинителей не требуется. Разъемы проводов громкоговорителей для подключения к радиоприемнику или ММС находятся в центральной части панели приборов на месте установки радиоприемника или ММС.

ЭКСПЛУАТАЦИЯ АВТОМОБИЛЯ

УСТАНОВКА НОМЕРНЫХ ЗНАКОВ



Рис. 41. Крепление номерных знаков

На автомобиле с кузовом «седан» передний и задний номерные знаки **4** (рис. 41) крепятся двумя самонарезающими винтами **2** с шайбами **3**. На автомобиле с кузовом «хэтчбек» передний номерной знак крепится аналогично; перед установкой заднего номерного знака **5** (рис. 41а) вставьте в отверстия задней стенки **1** пластмассовые втулки **2**, установите номерной знак **5** и закрепите его самонарезающими винтами **3** с шайбами **4**.

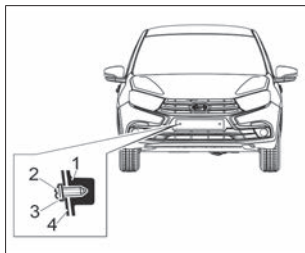

Рис. 41а. Крепление заднего номерного знака на автомобиле с кузовом «хэтчбек»

ОСНОВЫ БЕЗОПАСНОЙ ЭКСПЛУАТАЦИИ АВТОМОБИЛЯ

Ваша безопасность и охрана среды обитания зависят от технической исправности Вашего автомобиля и соблюдения правил его эксплуатации. Нижеприведенные рекомендации в значительной степени повысят Вашу безопасность на дорогах и позволят сохранить транспортное средство в исправном состоянии.

Меры предосторожности при эксплуатации автомобиля

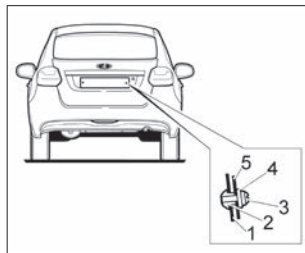
Не превышайте нагрузки автомобиля, указанной в данном руководстве. Перегрузка приводит к повреждению элементов подвески, преждевременному износу шин и к потере устойчивости автомобиля.

Не допускайте быстрой езды по дорогам с нарушенным покрытием, так как резкие удары могут деформировать детали силового агрегата, кузова и подвески.

В случае сильных ударов (например, при наезде на бордюр), во избежание создания внезапной аварийной ситуации, обратитесь к дилеру LADA для проверки состояния автомобиля.

Регулярно проверяйте состояние защитных резиновых чехлов рейки рулевого механизма, шаровых опор, тяги переключения передач, шарниров привода передних колес, а также защитных колпачков шарниров рулевых тяг. Если чехол или колпачок поврежден, неправильно установлен или скручен, то в шарнир или механизм будут проникать пыль, вода и грязь, что вызовет их усиленный износ и разрушение.

Поэтому поврежденный чехол или колпачок немедленно заменяйте новым, а неправильно установленный или скрученный – поправьте.

С целью снижения уровня вибраций, передаваемых от передней подвески на рулевой механизм, картер рулевого механизма крепится к щитку кузова через резиновые опоры. Конструктивно заложенная эластичность соединения допускает подвижность картера относительно кузова.

ВНИМАНИЕ!

Для смазки узлов и агрегатов применяйте материалы, рекомендуемые заводом-изготовителем в приложении 1 либо обратитесь за соответствующей информацией к дилеру LADA. Применение других материалов может привести к преждевременному износу или повреждению этих узлов и агрегатов.

Чтобы избежать работы двигателя с излишне высокой частотой вращения при движении автомобиля своевременно переключайте передачи. Тем самым Вы уменьшите износ двигателя и снизите расход топлива.

ВНИМАНИЕ!

Двигатель автомобиля рассчитан на применение бензина с октановым числом не ниже, чем указано в приложении 1. Эксплуатация автомобиля на бензинах с меньшим октановым числом приведет к выходу его из строя!

Предупреждение

При появлении запаха бензина в салоне остановите автомобиль согласно ПДД, заглушите двигатель. Обратитесь к ближайшему дилеру LADA для устранения неисправности. Пуск двигателя до момента устранения причины

появления запаха бензина запрещен ввиду опасности возникновения пожара.

Не забывайте регулярно проверять давление воздуха в шинах, так как эксплуатация шин с давлением, отличающимся от рекомендованного, приводит к их преждевременному износу, увеличению расхода топлива, а также к ухудшению устойчивости и управляемости автомобиля.

Предупреждение

Разница давления на одной оси всего на 0,02–0,03 МПа ухудшает управляемость, а при экстренном торможении может привести к заносу!

На автомобиле установлен трос привода сцепления с механизмом компенсации износа накладок сцепления, благодаря которому исключена ручная регулировка привода за весь срок службы накладок. Во избежание пробуксовки сцепления, после переключения передачи и включения сцепления снимите ногу с педали.

ВНИМАНИЕ!

В процессе движения не держите ногу на педали сцепления и не держите руку на рычаге переключения передач, это может привести к повреждению и преждевременному износу деталей механизма переключения передач. При работе педали в процессе выключения и включения сцепления происходит замыкание и размыкание зубчатых элементов в механизме компенсации износа накладок, что может сопровождаться характерным звуком в виде щелчка. Данный звук не должен вызывать опасения о нарушении работоспособности привода сцепления, он может возникать и исчезать по мере износа накладок,

при этом полнота выключения и включения сцепления полностью обеспечивается.

На автомобилях, оборудованных электроусилителем рулевого управления (**в варианном исполнении**), при достижении крайних положений поворота рулевого колеса появление незначительного стука не является признаком неисправности.

Постоянно следите за чистотой клемм и зажимов аккумуляторной батареи и за надежностью их соединения. Помните, что окисление клемм и зажимов, а также ненадежное соединение вызывают искрение в месте ненадежного контакта, что может привести к выходу из строя электронного оборудования автомобиля. Также не допускается проверять работоспособность генератора при работающем двигателе путем снятия зажимов с аккумуляторной батареи.

ВНИМАНИЕ!

Жидкостные выделения из выхлопной трубы относятся к конденсату и являются естественным рабочим процессом, неисправностью не является.

Предупреждение

На автомобиле установлена система зажигания высокой энергии. Поэтому при работающем двигателе касание элементов системы зажигания опасно.

Кроме того, не рекомендуется проверять цепи высокого напряжения «на искру», так как это может привести к выходу из строя элементов системы зажигания. При техническом обслуживании автомобиля с 8-клапанным двигателем проверяйте надежность соединений высоковольтных проводов с катушками и свечами зажигания.

Демонтаж высоковольтных проводов с приборов системы зажигания осуществляйте только за защитный колпачок. Демонтаж за высоковольтный провод не допускается!

Во избежание разрядки аккумуляторной батареи при неработающем двигателе не оставляйте на длительное время ключ в выключателе зажигания.

Избегайте резкого открывания дверей в конце их хода. Не оставляйте незакрытыми двери на остановке при сильном ветре, чтобы избежать деформации передних кромок дверей. Зимой, когда слой льда или снега на опускных стеклах затрудняет их передвижение, не применяйте чрезмерных усилий при вращении ручки, чтобы не повредить механизм стеклоподъемника. Для предотвращения выхода электро-стеклоподъемников из строя обязательно очищайте стекла дверей от льда и снега.

Эксплуатация нового автомобиля

Во время обкатки нового автомобиля до пробега первых 2000 км:

- после пробега первой тысячи километров проконтролируйте затяжку болтов крепления колес и, при необходимости, подтяните до достижения крутящего момента 87,7 Н•м;
- при движении автомобиля, не превышайте скорость 110 км/час и частоты вращения коленчатого вала двигателя 3500 мин⁻¹;
- при движении автомобиля не превышайте скоростей, указанных в таблице 2;
- своевременно, в соответствии с дорожными условиями, включайте высшие передачи в коробке передач, избегая перегрузки двигателя;
- не производите буксировки прицепа или другого автомобиля;

– режимы движения – резкое трогание с места, в том числе с включенным ручным тормозом, разворот с пробуксовкой передних колес при максимальных оборотах двигателя – не допускается, так как это приводит к повреждению дифференциала.

Таблица 2

Скорости движения нового автомобиля, км/ч

Пробег, км	Передача в коробке передач				
	первая	вторая	третья	четвертая	пятая
0–500	20	40	60	80	90
500–3000	30	50	70	90	110

Предупреждение

Новые тормозные колодки должны приработаться (притереться), поэтому в период обкатки автомобиля или после замены тормозных колодок необходимо эксплуатировать автомобиль с повышенной осторожностью, так как тормозная система в этот период не обладает максимальной эффективностью.

Подготовка автомобиля к движению

ВНИМАНИЕ!

Перед выездом из гаража или с места стоянки проверьте техническое состояние автомобиля.

Для этого:

1. Проверьте и доведите до нормы давление воздуха в шинах (см. табл. 3а).

2. Проверьте уровень масла в картере двигателя и при необходимости доведите его до нормы.
3. Проверьте уровни охлаждающей, тормозной и омывающей жидкостей и при необходимости доведите их до нормы.
4. Проверьте исправность ламп внешних световых приборов и их чистоту.
5. Проверьте функционирование системы стеклоочистки.
6. Проверьте правильность установки зеркал, сидений и ремней безопасности.
7. Проверьте исправность рабочей тормозной системы (отсутствие провала педали тормоза) и стояночной тормозной системы (фиксацию рычага стояночного тормоза). Наличие следов масел и эксплуатационных жидкостей под автомобилем свидетельствует о негерметичности его узлов и агрегатов. В этом случае необходимо обратиться к дилеру LADA для выявления и устранения причин их появления.

ВНИМАНИЕ!

Не откладывая, устраняйте обнаруженные неисправности у дилера LADA.

Посадка водителя за рулем

Предупреждение

Безопасная техника вождения автомобиля во многом зависит от правильной посадки водителя. Правильная посадка – водитель достаточно плотно опирается на спинку сиденья, ноги при полном ходе педалей вытянуты не полностью, а обе руки, слегка согнутые в локтевых суставах, удерживают верхнюю часть рулевого колеса. Положение тела должно быть устойчивым, но не напряженным – это предотвращает быстрое утомление.

Пуск двигателя

Данные рекомендации обеспечивают пуск исправного двигателя с аккумуляторной батареей, заряженной не менее чем на 75%, с моторным маслом класса вязкости по SAE, соответствующим температуре окружающей среды (см. прил. 1), на бензине класса испаряемости в зависимости от времени года и от климатического района применения в соответствии с ГОСТ Р 51105-97 или ГОСТ Р 51866-2002.

Примечание. На части комплектаций автомобилей реализован алгоритм защиты стартера от случайных некорректных действий водителя, которые могут привести к выходу стартера из строя. В частности, алгоритм предусматривает необходимость нажатия педали сцепления как обязательного условия работы стартера (для комплектаций с механической коробкой передач). Чтобы убедиться в наличии данной функции на Вашем автомобиле, необходимо попробовать пустить двигатель по алгоритму, описанному ниже, но без нажатой педали сцепления. Не забудьте поставить автомобиль на ручной тормоз и перевести рычаг переключения передач в нейтральное положение! Если при этом прокрутка двигателя не начнется, значит Ваш автомобиль обладает этой функцией.

Кроме того, алгоритм предусматривает принудительную паузу между неудачными попытками пуска при температурах ниже +10 °С (по датчику температуры охлаждающей жидкости) для предотвращения перегрузки стартера. Время принудительной паузы равно времени прокрутки в момент попытки пуска двигателя.

Для автомобилей с механической коробкой передач:

1. Перед пуском двигателя вставьте ключ в выключатель зажигания, поставьте автомобиль на ручной тормоз, выжмите до упора педаль сцепления, переведите рычаг переключения передач в нейтральное положение.

ВНИМАНИЕ!

На комплектациях автомобилей с алгоритмом защиты стартера нажатие педали сцепления является обязательным условием работы стартера.

2. Включите зажигание, сделайте паузу в несколько секунд, чтобы электробензонасос успел поднять давление в топливной рампе до рабочего значения.

ВНИМАНИЕ!

Во время пуска двигателя не следует нажимать на педаль акселератора. Пуск двигателя оптимизирован до температуры окружающей среды минус 27 °С без участия водителя в управлении дроссельной заслонкой. При полном (до упора) нажатии на педаль акселератора в режиме пуска двигателя топливоподача блокируется для продувки цилиндров двигателя от лишнего топлива после неудачных пусков.

3. Включите стартер. Нажатую до упора педаль сцепления удерживайте до окончания пуска и выхода двигателя на устойчивый холостой ход. После пуска двигателя отпустите ключ зажигания – стартер выключится.

Примечание. Запрещается включать стартер более чем на 10 секунд.

4. Если в течение 10 секунд работы стартера двигатель не пустился, повторите пуск не ранее чем через 40 секунд.

5. Если вторая попытка пуска была безуспешной, третью начните не ранее чем через 40 секунд с полностью нажатой педалью акселератора (режим продувки цилиндров). После 6–8 секунд продувки плавно отпустите педаль акселератора.

ВНИМАНИЕ!

Несоблюдение вышеуказанных рекомендаций может привести к перегрузке стартера и выходу его из строя! Для надежной и долговечной работы стартера строго следуйте этим рекомендациям!

Не допускайте при помощи стартера начинать движение автомобиля. Это может повредить стартер и другие системы автомобиля! Движение начинайте на первой передаче в коробке передач при работающем двигателе.

6. Если и третья попытка пуска не удалась, то возможно есть какое-то отклонение от рекомендаций, приведенных выше. Для решения возникшей проблемы необходимо обратиться к дилеру LADA.

Для автомобилей с автоматизированной трансмиссией (АМТ) и автоматической трансмиссией (АКП):

1. **Для автомобилей с АМТ** перед пуском двигателя вставьте ключ в выключатель зажигания, установите рычаг переключения передач в нейтральное положение **N** и нажмите педаль тормоза. В любых других положениях рычага переключения передач двигатель не пустится.

Для автомобилей с АКП перед пуском двигателя вставьте ключ в выключатель зажигания, установите рычаг переключения передач в положение **P** (стоянка) или в нейтральное положение **N**. В любых других положениях селектора двигателя не пустится.

2. Включите зажигание, сделайте паузу в несколько секунд, чтобы электробензонасос успел поднять давление в топливной рампе до рабочего значения.

ВНИМАНИЕ!

Во время пуска двигателя не следует нажимать на педаль акселератора. Пуск двигателя оптимизирован до температуры окружающей среды минус 27 °С без участия водителя в управлении дроссельной заслонкой. При полном (до упора) нажатии на педаль акселератора в режиме пуска двигателя топливоподача блокируется для продувки цилиндров двигателя от лишнего топлива после неудачных пусков.

3. Включите стартер. После пуска двигателя отпустите ключ зажигания – стартер выключится.

Примечание. Запрещается включать стартер более чем на 10 секунд.

4. Если в течение 10 секунд работы стартера двигатель не пустился, повторите пуск не ранее чем через 40 секунд.

5. Если вторая попытка пуска была безуспешной, третью начните не ранее чем через 40 секунд с полностью нажатой педалью акселератора (режим продувки цилиндров). После 6–8 секунд продувки плавно отпустите педаль акселератора.

ВНИМАНИЕ!

Несоблюдение вышеуказанных рекомендаций может привести к перегрузке стартера и выходу его из строя! Для надежной и долговечной работы стартера строго следуйте этим рекомендациям!

6. Если и третья попытка пуска не удалась, то возможно есть какое-то отклонение от рекомендаций, приведенных выше. Для решения возникшей проблемы необходимо обратиться к дилеру LADA.

Предупреждение

Выхлопные газы ядовиты! Поэтому помещение, в котором производится пуск и прогрев двигателя, должно хорошо вентилироваться.

Особенности эксплуатации автомобиля с системой впрыска топлива

Загорание сигнализатора «Двигатель» при работающем двигателе сигнализирует о наличии неисправности. Но это не означает, что двигатель должен быть немедленно остановлен – контроллер имеет резервные режимы, позволяющие двигателю работать в условиях, близких к нормальным.

ВНИМАНИЕ!

Тем не менее, причина неисправности должна быть устранена у дилера LADA как можно быстрее.

Двигатель с системой впрыска топлива при наличии нейтрализатора и датчика кислорода работает исправно в том случае, если используется только неэтилированный бензин. Этилированный бензин в короткий срок выводит данные элементы из строя, появляется дымный выхлоп, резко возрастает расход топлива и ухудшается динамика автомобиля.

ВНИМАНИЕ!

Нейтрализатор является дорогостоящим узлом, обеспечивающим охрану окружающей среды. Нейтрализатор может быть поврежден пропусками воспламенения в цилиндрах двигателя (внешнее проявление – перебои в работе двигателя и подергивания при движении автомобиля), т.к. несгоревшее в цилиндрах топливо будет воспламеняться в нейтрализаторе и температура в нем

резко возрастет, что вызовет термическое повреждение каталитического элемента нейтрализатора. Электронные блоки управления двигателем имеют функцию защиты нейтрализаторов от пропусков воспламенения. При появлении пропусков воспламенения в одном или двух цилиндрах сигнализатор «Двигатель» включается в мигающем режиме, производится отключение подачи топлива в цилиндрах, в которых обнаружены пропуски, после этого сигнализатор «Двигатель» горит постоянно до конца поездки. При появлении пропусков воспламенения нужно принять срочные меры по их устранению. Автомобили, оснащенные нейтрализаторами, можно заводить буксировкой только при холодном двигателе. Предпочтительнее заводить двигатель с использованием другого аккумулятора или внешнего источника тока 12 вольт и ни в коем случае не используйте стартер для передвижения автомобиля.

Автомобиль оснащен приемной трубой с каталитическим нейтрализатором, имеющим высокую рабочую температуру, поэтому категорически запрещается помещать и хранить в моторном отсеке легковоспламеняющиеся материалы и предметы (ветошь, бумагу и т.п.) для предотвращения возможного возгорания.

Особенности эксплуатации автомобиля с электромеханическим усилителем рулевого управления

В варианном исполнении на автомобиль устанавливается электромеханический усилитель рулевого управления (далее по тексту электроусилитель), благодаря которому управление автомобилем становится легким и приятным. Расположен электроусилитель в рулевой колонке. Электроусилитель мгновенно

венно отслеживает все управляющие воздействия на рулевое управление и производит увеличение крутящего момента, передаваемого Вами через рулевое колесо, по определенному, специально подобранному для автомобиля, алгоритму в зависимости от скорости движения автомобиля.

ВНИМАНИЕ!

Малое усилие на рулевом колесе, обеспечиваемое электроусилителем, позволяет вращать рулевое колесо с большой скоростью. При этом в крайних положениях возможны незначительные удары ограничителя хода рейки о картер, сопровождаемые небольшим стуком. Для избежания повреждения картера рулевого механизма необходимо контролировать скорость вращения рулевого колеса в крайних положениях и не прикладывать повышенных усилий при упоре рейки в ограничитель.

Не рекомендуется эксплуатация автомобиля с неисправным электроусилителем, когда загорается контрольный сигнализатор в комбинации приборов.

Причина неисправности электроусилителя как можно быстрее должна быть установлена и устранена у дилера LADA.

Электроусилитель не работает или может отключиться в ситуациях:

- при неработающем двигателе автомобиля;
- при отключенном датчике скорости автомобиля;
- при длительной стоянке автомобиля (более 5 минут) с работающим двигателем внутреннего сгорания с частотой вращения более 1500 мин⁻¹;
- при снижении напряжения бортовой сети автомобиля;
- при низкой частоте вращения холостого хода двигателя автомобиля.

Такие отключения вызваны алгоритмом работы электроусилителя и не являются признаками неисправности.

ДВИЖЕНИЕ АВТОМОБИЛЯ

Движение автомобиля допустимо начинать только после освобождения стекол салона от льда, снега, запотевания до уровня, обеспечивающего безопасность движения.

Движение автомобиля при отрицательной температуре окружающей среды рекомендуется начинать не ранее чем через 30 секунд после пуска двигателя. Для обеспечения частичного прогрева масла в коробке передач необходимо, чтобы двигатель в течение некоторого времени поработал на холостом ходу при отпущенной педали сцепления. Если же у Вас такой возможности нет и прогрев двигателя и коробки передач Вы производите при движении автомобиля, то после длительной стоянки при низкой температуре окружающего воздуха рекомендуется некоторое время двигаться на низших передачах с невысокой частотой вращения коленчатого вала двигателя. По мере прогрева масла в коробке передач последовательно переходите на высшие передачи.

ВНИМАНИЕ!

Во избежание повреждения механизма переключения передач внутри коробки передач из-за застывшего масла не прикладывайте чрезмерных усилий к рычагу переключения передач и не производите ударного (резкого) включения передач.

Техника вождения переднеприводного автомобиля специфична и несколько отличается от техники вождения заднеприводного автомобиля, особенно при движении на поворотах. При подъезде к повороту необходимо заранее оценить его и, в зависимости от радиуса поворота и состояния дорожного покрытия, уменьшить скорость, поворот проез-

жать в режиме «натяга», постепенно увеличивая частоту вращения коленчатого вала двигателя. Это дает возможность проезжать поворот устойчиво даже на скользких участках, избегать резких торможений или резкого отпущения педали акселератора в повороте, которые могут привести к потере сцепления колес с дорогой и, соответственно, к потере контроля над управлением автомобилем.

По возможности водите автомобиль без резких ускорений и замедлений, так как это приводит к повышенному износу шин и увеличению расхода топлива. Расход топлива также увеличивается при недостаточном давлении воздуха в шинах, при изношенных или загрязненных свечах зажигания, при использовании моторных масел для двигателя с большей вязкостью, чем рекомендуется.

ВНИМАНИЕ!

Резкое трогание с места, в том числе с включенным ручным тормозом, разворот с пробуксовкой передних колес при максимальных оборотах двигателя не допускается!

Расход топлива увеличивается и при буксировании прицепа. Кроме того, при буксировании прицепа возрастают нагрузки на кузов, двигатель и трансмиссию, что снижает их ресурс.

Во время движения следите за работой различных систем по соответствующим приборам и сигнализаторам. В нормальных условиях сигнализаторы красного света гореть не должны – их включение сигнализирует о необходимости проверки соответствующей системы у дилера LADA.

При движении по лужам снижайте скорость во избежание аквапланирования, которое может вызвать занос или потерю управления. Изношенные шины увеличивают такую опасность.

ВНИМАНИЕ!

Во избежание повреждения двигателя, вызванного попаданием в его цилиндры воды через воздухозаборник, не допускается преодолевать скопления воды глубиной более 300 мм. Движение по относительно глубоким скоплениям воды следует выполнять с минимально возможной скоростью во избежание образования волны, способной залить воздухозаборник двигателя.

После преодоления луж, а также после мойки автомобиля или при длительном движении по мокрой дороге, когда в тормозные механизмы колес попадает вода, произведите при движении несколько плавных торможений, чтобы просушить диски, барабаны и тормозные накладки.

Предупреждение

Особое внимание и осторожность проявляйте в первые минуты после начала дождя, так как смоченная пыль на дорожном покрытии образует скользкую пленку, резко снижающую сцепление шин с дорогой.

ВНИМАНИЕ!

После преодоления бродов или глубоких луж и при намерении поставить автомобиль на длительную стоянку необходимо обеспечить небольшой пробег автомобиля для просушки узлов с целью исключения коррозионных повреждений подшипника муфты выключения сцепления и подшипников ступиц передних и задних колес.

Во время обгона в дождливую погоду включайте стеклоочиститель ветрового стекла на максимальный режим – это поможет избежать потери видимости за счет возможного выброса воды из-под колес обгоняемого транспорта. Такие

меры предосторожности желательно применять и в том случае, если обгоняют Вас.

Не проводите в дождливую погоду обгон, если водяное облако из-под колес впереди идущего автомобиля полностью закрывает обзор зоны обгона.

Чтобы не двигаться в водяном шлейфе от впереди идущих автомобилей, увеличивайте дистанцию и снижайте скорость движения.

При движении вдоль тротуаров во время дождя или после него при проезде через лужи снижайте скорость, чтобы брызги из-под колес Вашего автомобиля не попадали на пешеходов.

Движение зимой

Для создания комфортных условий в салоне автомобиля при температуре окружающей среды ниже нуля необходимо прогреть двигатель.

При морозах перед каждым первым, за время поездки, включением стеклоочистителей необходимо проверить, не примерзли ли щетки к стеклу. Если щетки стеклоочистителей примерзли к ветровому стеклу, используйте функции блока управления системой вентиляции и отопления (см. раздел «Управление системой вентиляции и отопления салона») до тех пор, пока щетки стеклоочистителя полностью не оттают.

При вождении автомобиля в условиях снегопада, если стеклоочиститель не справляется с удалением снега с ветрового стекла и на нем начинает образовываться ледяная корка, используйте функции блока управления системой вентиляции и отопления (см. раздел «Управление системой вентиляции и отопления салона»). Как только ветровое стекло достаточно нагреется и ледяная корка оттает, удалите ее с помощью щеток стеклоочистителей.

Налипание снега на рычагах стеклоочистителя затрудняет их нормальную работу. Остановитесь с соблюдением Правил дорожного движения, выключите стеклоочистители и удалите снег.

Предупреждение

Будьте очень осторожны на мокрых или скользких участках дорог – не допускайте резких торможений и резкого нажатия и отпускания педали акселератора. С этой целью управляйте автомобилем плавно, без резких движений рулевым колесом. Снижение скорости проводите только постепенным переходом на пониженные передачи в коробке передач с частичным притормаживанием рабочими тормозами. Если несмотря ни на что автомобиль начинает заносить, поверните руль в сторону заноса и плавной работой рулём и педалью газа выровняйте автомобиль.

В местах пересечения дорог часто возникает наледь за счет пробуксовки колес при трогании с места. Поэтому при приближении к таким местам заранее, на сухом участке, начинайте снижение скорости.

При движении автомобиля после длительной стоянки в передних и задних амортизаторах возможно появление гидравлических шумов, воспринимаемых как «стук» подвески. Шумы будут уменьшаться и полностью исчезнут по мере прогрева амортизаторов при движении.

Движение в горной местности

ВНИМАНИЕ!

При движении на подъем своевременно переходите на низшие передачи в коробке передач, не допуская перегрузки двигателя и рывков автомобиля.

На длинных спусках используйте двигатель в режиме торможения (педали акселератора отпущена при включенной передаче) с частичным использованием рабочих тормозов.

Предупреждение

Не допускайте спуска с выключенным сцеплением и использованием только рабочих тормозов. Это приведет к разогреву тормозов и закипанию тормозной жидкости. Имейте в виду, что с увеличением высоты температура закипания тормозной жидкости снижается. Закипание тормозной жидкости в колесных цилиндрах означает полный отказ рабочих тормозов – педаль тормоза проваливается.

В горной местности держитесь правой стороны дороги. Меньшая ширина дороги и сложный профиль трассы требуют большего внимания и осторожности. При остановке на подъеме или на спуске выверните руль до упора так, чтобы в случае самопроизвольного начала движения автомобиля его колеса уперлись в бордюр дороги.

На скользкой дороге не начинайте движение на крутой подъем, пока впереди идущий автомобиль не достигнет его вершины.

ТОРМОЖЕНИЕ И СТОЯНКА

Предупреждение

Научитесь тормозить плавно, не допуская блокировки колес. Еще лучше использовать плавное притормаживание рабочими тормозами с одновременным переходом на пониженные передачи в коробке передач.

Такой прием обеспечивает курсовую устойчивость автомобиля даже на скользких участках дорог и, кроме того, способствует экономии топлива, увеличивает ресурс шин и тормозных накладок.

Если при исправных подвесках, отрегулированных углах установки передних колес и нормальном давлении воздуха в шинах при торможении автомобиль уводит в сторону и Вам необходимо доворачивать руль, чтобы сохранить направление движения, необходимо провести проверку рабочих тормозов у дилера LADA.

Садясь впервые за руль автомобиля, проверьте работу тормозов при умеренных скоростях движения для приобретения первого навыка торможения.

ВНИМАНИЕ!

Во избежание прилипания тормозных колодок к барабанам не ставьте автомобиль на длительную стоянку с включенным стояночным тормозом.

Предупреждение

В случае выхода из строя одного из контуров тормозной системы торможение автомобиля обеспечивает второй контур. При этом ход педали тормоза увеличивает и снижает эффективность торможения, что в первый момент

может быть оценено Вами как полный отказ тормозов. В данном случае не отпускайте педаль и не производите многократные нажимы, которые только увеличивают тормозной путь, а нажимайте на педаль до получения максимально возможного эффекта торможения.

Если в исключительном случае Вам придется воспользоваться стояночным тормозом во время движения (например, при отказе рабочей тормозной системы), то не затягивайте его слишком сильно и постоянно держите нажатой кнопку на рычаге. В противном случае может произойти блокировка задних колес и занос автомобиля.

При остановке или стоянке на подъеме или на спуске включите стояночный тормоз и, соответственно, первую или заднюю передачи в коробке передач.

Чтобы тормозные колодки не примерзли к барабанам после движения по мокрым дорогам при низких температурах, не оставляйте автомобиль на открытой площадке с включенным стояночным тормозом, не просушив тормоза плавными торможениями при движении к стоянке.

При парковке автомобиля во время снегопада рекомендуется отжать от стекла рычаги стеклоочистителей во избежание примерзания щеток.

Предупреждение

Не выключайте зажигание при движении автомобиля! С остановкой двигателя резко возрастает усилие, которое необходимо приложить к педали тормоза для торможения автомобиля.

Антиблокировочная система тормозов

Автомобили оснащаются антиблокировочной системой тормозов (АБС), которая предотвращает блокировку колес при торможении, обеспечивая тем самым сохранение заданной траектории движения и возможность её корректировать в процессе торможения поворотом рулевого колеса, а также минимальный тормозной путь в условиях ровного и твёрдого покрытия. Однако при торможении на дороге с неровным или рыхлым покрытием (гравий, песок, неукатанный снег) может произойти некоторое увеличение тормозного пути по сравнению с торможением в тех же условиях с заблокированными колесами.

АБС выполняет также дополнительную функцию электронного распределения тормозных сил, которая во всех штатных режимах торможения и даже при отказе основной функции АБС обеспечивает оптимальное соотношение тормозных сил передних и задних колес автомобиля.

ВНИМАНИЕ!

Во избежание ограничения работоспособности АБС не устанавливайте на автомобиль шины разной размерности.

При экстренном торможении максимально быстро и с максимальным усилием нажимайте на тормозную педаль и удерживайте ее, не отпуская до конца торможения. При изменении направления движения во время торможения также не отпускайте тормозную педаль.

Предупреждение

Прерывистое торможение (отпускание и повторное нажатие тормозной педали) на автомобилях с АБС увеличивает тормозной путь.

Торможение с участием АБС начинается со скорости более 8 км/ч и сопровождается незначительной пульсацией тормозной педали и характерным шумом исполнительных механизмов АБС. АБС прекращает работать при снижении скорости автомобиля до 3 км/ч.

Предупреждение

Загорание сигнализатора АБС, за исключением режима самотестирования при включении зажигания, свидетельствует об отказе функции АБС. В этом случае работа гидравлического привода тормозов не нарушается. Одновременное загорание сигнализатора АБС и сигнализатора «Отказ тормоза», за исключением режима самотестирования при включении зажигания, свидетельствует об отказе всех функций АБС и электронного распределения тормозных сил. В этом случае при торможении возможна преждевременная блокировка задних колес и опасный занос автомобиля. В обоих случаях неисправность должна быть устранена у дилера LADA как можно быстрее.

Система электронного контроля устойчивости

В варианном исполнении автомобили оснащаются системой электронного контроля устойчивости (системой ЭКУ), которая в любых дорожных условиях при отклонении автомобиля от заданной водителем траектории движения (снос или занос) автоматически притормаживает одно или несколько колес и, при необходимости, уменьшает крутящий момент двигателя, тем самым компенсируя отклонение и сохраняя устойчивость и управляемость автомобиля. Система ЭКУ выполняет также функции АБС, электронного распределения тормозных сил и противобуксовочную

функцию, которая оптимизирует проскальзывание колес при трогании и разгоне за счет притормаживания колес и, при необходимости, уменьшения крутящего момента двигателя.

Предупреждение

Срабатывание системы ЭКУ, сопровождаемое миганием сигнализатора системы ЭКУ, свидетельствует о достижении предела сцепления шин с дорожным покрытием. Во избежание потери управления над автомобилем Вы должны приспособить свой стиль вождения к действительным дорожным условиям.

Функция ННС

В варианном исполнении система ЭКУ снабжена функцией предотвращения скатывания автомобиля при трогании передним или задним ходом на подъеме (ННС – Hill Hold Control).

При остановке на подъеме с уклоном более 4% удерживайте нажатой педаль тормоза с усилием, достаточным для обеспечения неподвижности автомобиля. При последующем отпускании педали тормоза и нажатии педали акселератора функция ННС сохраняет давление в гидравлическом приводе тормозов до момента трогания, но в течение не более 2 секунд, что предотвращает скатывание автомобиля.

Срабатывание ННС сопровождается характерным шумом исполнительных механизмов.

ННС не работает при использовании стояночного тормоза или неисправности ESC.

Система вспомогательного торможения

Автомобили с АБС или системой ЭКУ оснащаются вакуумным усилителем тормоза с системой вспомогательного торможения, которая по высокой скорости нажатия на педаль тормоза распознает необходимость экстренного торможения и автоматически обеспечивает максимальную эффективность торможения в течение всего времени, пока нажата педаль тормоза.

БУКСИРОВАНИЕ АВТОМОБИЛЯ

Для буксирования автомобиля закрепляйте трос только в предназначенных для этой цели передней или задней проушинах (рис. 42).

Перед буксированием установите ключ в выключателе зажигания в положение I. Обеспечьте при буксировании соблюдение Правил дорожного движения.

При буксировании следите за тем, чтобы буксирный трос был постоянно натянут. Буксирование автомобиля должно проводиться плавно, без рывков и резких поворотов.



Рис. 42. Прουшины для буксировки

ВНИМАНИЕ!

Вакуумный усилитель тормозов выполняет свою функцию только при работающем двигателе. Поэтому при буксировании автомобиля с неработающим двигателем при торможении следует значительно сильнее нажимать на педаль тормоза.

Усилитель рулевого управления не работает при выключенном двигателе (отключен), поэтому усилия на рулевом колесе значительно возрастут.

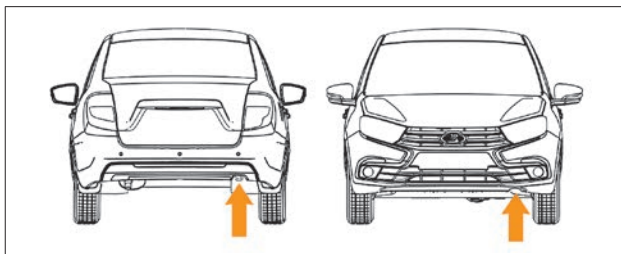
СИСТЕМА БЕЗОПАСНОЙ ПАРКОВКИ

В вариантном исполнении автомобили оснащаются системой безопасной парковки парктроник (от англ. parktronic). Система поможет избежать досадных мелких аварий и следующих за ними материальных затрат. Датчики парковки (рис. 43) помогут Вам обнаружить опасное препятствие, невидимое из салона автомобиля.

Препятствие сзади автомобиля система обнаруживает при помощи ультразвуковых датчиков, работающих по принципу эхолокации. Система предназначена для предупреждения водителя о приближении к препятствию при движении задним ходом. Предупреждение водителя о приближении к препятствию и информирование о расстоянии до препятствия осуществляется акустическим сигнализатором.

При включенном зажигании и при включенной задней



Рис. 43. Датчики парковки

передаче система включается в работу автоматически, при этом раздается короткий звуковой сигнал высокого тона. Если препятствие находится в зоне обнаружения, система информирует водителя о наличии препятствия прерывистым или непрерывным звуковым сигналом, в зависимости от расстояния до препятствия, автомобиль при этом может двигаться задним ходом или стоять.

При приближении автомобиля к препятствию, начиная с расстояния около 100 см, включается прерывистый сигнал тревоги высокого тона, частота которого увеличивается при сближении с препятствием и который становится непрерывным при расстоянии между бампером и препятствием около 40 см.

Важно!

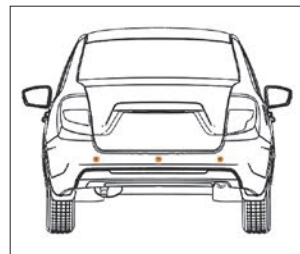
Следует иметь в виду, что для полной остановки автомобилю потребуется некоторое время, которое зависит от реакции водителя, погодных условий, состояния дорожного покрытия, особенностей работы тормозной системы, инерции автомобиля, поэтому при срабатывании системы парковки водитель обязан максимально снизить скорость движения и остановить автомобиль при появлении непрерывного звукового сигнала.

ВНИМАНИЕ!

Система парковки является вспомогательной системой, которая помогает водителю оценить расстояние до обнаруженного препятствия.

Движение задним ходом считается маневром повышенной опасности. Водитель в соответствии с требованиями Правил дорожного движения обязан убедиться в безопасности данного маневра перед его началом и во время движения. Для этого обязательно необходимо контролировать обстановку

сзади автомобиля при помощи боковых зеркал и зеркала заднего вида.

Особенности работы и эксплуатации системы парковки:

1. После включения системы раздается короткий звуковой сигнал высокого тона, далее блок управления проводит комплексную проверку с целью обнаружения дефектных датчиков или других неисправностей системы.

Если обнаружен дефектный датчик или другая неисправность системы, после сигнала включения раздается непрерывный звуковой сигнал низкого тона в течение 3 секунд, затем:

– если неисправен левый (по ходу автомобиля) датчик, система сигнализирует о неисправном датчике одним коротким сигналом низкого тона;

– если неисправен правый (по ходу автомобиля) датчик, система сигнализирует о неисправном датчике двумя короткими сигналами низкого тона;

– если неисправен блок управления, то раздается сигнал низкого тона длительностью около 2 секунд.

После сигнализации о наличии неисправности система отключается.

2. Следует учитывать, что из-за особенностей распространения ультразвуковых волн, система не определяет опасные препятствия, которые рассеивают или поглощают ультразвуковые волны. Это очень низкие, тонкие, заостренные предметы, пуховая одежда, мягкий снег и т.п.

Следует воспользоваться другими способами контроля за обстановкой сзади автомобиля при приближении к препятствиям типа «пандус», из-за геометрических особенностей таких препятствий.

Примечание. Тягово-сцепное устройство, устанавливаемое на автомобиль, должно быть со съемным тяговым кронштейном, т.к. система определяет расстояние от бампера до препятствия.

3. Для предотвращения неправильной работы датчики должны поддерживаться чистыми от снега, льда и грязи. При очистке датчиков нельзя пользоваться твердыми или острыми предметами. Датчики нужно беречь от ударов.

4. **Замена неисправных компонентов системы производится у дилера LADA.**

ОСОБЕННОСТИ УПРАВЛЕНИЯ АВТОМОБИЛЕМ С АВТОМАТИЧЕСКОЙ КОРОБКОЙ ПЕРЕДАЧ

Благодаря установке на Ваш автомобиль четырёхступенчатой автоматической коробки передач Вы можете выбрать комфортный, полностью автоматический режим переключения передач; либо, в особых условиях движения, включить низшую (**2-ю** либо **1-ю**) передачу.

Левая нога в управлении автомобилем не используется, кроме исключительных случаев трогания на крутом подъёме и спуске, о которых сказано ниже.

Пуск двигателя

Большим пальцем правой руки нажмите на кнопку фиксации **1** (см. рис 3бб) и переведите рычаг переключения передач в положение **P** или **N**. Включите зажигание и пустите двигатель.

Нажмите педаль тормоза и, нажав на кнопку фиксации, переведите рычаг переключения передач из положения **P** в положение **R** или **D** (в зависимости от желаемого направления начать движение). При этом нога должна находиться на педали тормоза, педаль акселератора должна быть опущена.

Предупреждение

Если необходимо проводить работы с автомобилем при работающем двигателе, включите стояночный тормоз и переведите рычаг переключения передач в положение P.

Трогание и движение в автоматическом режиме

Нажмите на педаль тормоза и, нажав кнопку фиксации, переведите рычаг переключения передач в положение **D**, при этом ощутите небольшой толчок, отпустите педаль тормоза и, медленно нажимая на педаль акселератора, начните движение. В большинстве случаев, при обычных условиях движения, Вам больше не потребуется пользоваться рычагом переключения передач: переключение передач будет происходить автоматически в нужный момент и при оптимальной частоте вращения коленчатого вала двигателя, так как автоматика учитывает нагрузку автомобиля, профиль дороги и выбранный Вами стиль вождения.

Для того чтобы совершить обгон, Вам нужно до упора нажать на педаль акселератора. При этом коробка передач автоматически переключится на низшую передачу в зависимости от текущей скорости движения автомобиля. Автомобиль начнет ускоряться, используя всю мощность двигателя.

Трогание и движение задним ходом

Нажмите на педаль тормоза и, нажав кнопку фиксации, переведите рычаг переключения передач в положение **R**, при этом ощутите небольшой толчок, отпустите педаль тормоза, медленно нажимая на педаль акселератора, начните движение.

Трогание и движение на скользкой дороге

На скользких дорогах и дорогах, покрытие которых не обеспечивает надежного сцепления колес с дорогой, для исключения пробуксовки колес и потери тяги, трогание следует начать с аккуратного, медленного нажатия на педаль акселератора.

Предупреждение

Резкое нажатие на педаль акселератора может привести к потере сцепления колес с дорогой и даже к сносу автомобиля.

ВНИМАНИЕ!

Если автомобиль с АКП застрял в грязи, снегу, на песчаном грунте или другой поверхности дорожного покрытия, на котором происходит буксование колес автомобиля, убедитесь, что время нажатия на педаль акселератора не превышает 30 секунд и после каждого нажатия на педаль выдержана пауза около 3 минут при минимальной частоте холостого хода двигателя. Не нажимайте на педаль акселератора более трех раз подряд, после чего необходимо подождать не менее 30 минут перед следующим нажатием на педаль акселератора.

Длительная пробуксовка колес при трогании и разгоне может привести к перегреву и серьезным поломкам трансмиссии и последующему дорогостоящему ремонту.

Остановка автомобиля

После полной остановки автомобиля, удерживая ногу на педали тормоза, переведите рычаг переключения передач в положение **Р**, при этом в коробке передач будет включена

нейтральная передача, а ведущие колеса механически заблокируются трансмиссией.

ВНИМАНИЕ!

Никогда не пытайтесь перевести рычаг переключения передач в положение **Р во время движения автомобиля. Это приведет к серьезным механическим повреждениям и к потере управляемости автомобиля.**

Движение автомобиля в экономичном режиме

Кнопка «ОверДрайв» **O/D (ON-OFF)** расположена на декоративной панели рычага.

ON – положение включения экономичного режима движения (повышающей передачи). Включается кнопкой **O/D**, когда рычаг переключения передач установлен в положении **D**, при необходимости двигаться экономично в загородных условиях. Повышающая передача не включится, если двигатель не прогрелся до рабочей температуры.

OFF – положение выключения экономичного режима движения. Индикатор выключения повышающей передачи расположен в комбинации приборов. Это положение используется при движении на затяжных подъемах и пологих уклонах, когда необходимо тормозить двигателем, а также при необходимости двигаться в резвом, динамичном режиме.

Например, при движении с небольшой скоростью или во время преодоления пологого подъема коробка передач может циклически переключаться на повышающую передачу и обратно. Вы можете почувствовать эти переключения по небольшим толчкам. В таком случае нажмите кнопку **O/D** выключения повышающей передачи (положение – **OFF**).

Когда условия движения изменятся, нажмите на кнопку **O/D** для включения повышающей передачи **ON**. Индикатор

отключения повышающей передачи в комбинации приборов при этом погаснет.

ВНИМАНИЕ!

Не рекомендуется двигаться с высокой скоростью на загородных участках дорог в течение длительного времени при выключенной повышающей передаче (положение – OFF), так как при этом увеличивается расход топлива.

Кратковременные остановки

При кратковременной остановке, например, перед светофором, необязательно переходить на позицию **N** и, тем более, **P**. Достаточно удерживать автомобиль с помощью педали тормоза. Двигатель при этом будет работать в режиме холостого хода.

Стоянка

Автомобиль должен быть остановлен полностью. Включите стояночный тормоз и после этого поставьте рычаг переключения передач в положение стоянки **P**. Благодаря такому порядку операций, особенно на уклонах, блокировочный механизм не будет слишком нагружен и впоследствии можно будет легко вывести рычаг переключения передач из этой позиции.

Начало движения на подъеме

На автомобиле должен быть включен стояночный тормоз, а рычаг переключения передач в положение **P**. Нажмите на педаль тормоза, пустите двигатель. Переведите рычаг переключения передач в положение **D**, спустя некоторое

время трансмиссия включится в работу, и автомобиль будет удерживаться на уклоне, убирая стояночный тормоз, нажмите на педаль акселератора, начинайте движение. Автомобиль должен плавно, без скатывания, начать движение.

При необходимости кратковременной остановки на подъеме (привод управления в положении **D**), контролируйте удержание автомобиля моментом двигателя или используйте стояночный тормоз.

Трогание задним ходом автомобиля, установленного на спуске

На автомобиле должен быть включен стояночный тормоз, а рычаг переключения передач в положение **P**. Нажмите на педаль тормоза, пустите двигатель. Переведите рычаг переключения передач в положение **R**, спустя некоторое время трансмиссия включится в работу, и автомобиль будет удерживаться на уклоне, убирая стояночный тормоз, нажмите на педаль акселератора, начинайте движение. Автомобиль должен плавно, без скатывания, начать движение.

Предупреждение

На крутом подъеме при движении вперед (рычаг переключения передач в положении **D) и спуске задним ходом (рычаг переключения передач в положении **R**) эффективности момента двигателя передаваемого к колесам будет недостаточно, поэтому удержать автомобиль удастся только с помощью основного или стояночного тормоза. И наоборот, на крутом подъеме при движении задним ходом (рычаг переключения передач в положении **R**) и спуске движением вперед (рычаг переключения передач в положении **D**) момент передаваемый к коле-**

сам будет избыточным и использование основного или стояночного тормоза обязательно.

Аварийный режим автоматической коробки передач

Автоматическая коробка передач может перейти в аварийный режим функционирования (при этом включается 3-я передача), если автомобиль движется в очень тяжёлых условиях. Например, когда интенсивное буксование чередуется с экстренным торможением. Это может происходить даже при полностью исправной системе управления автоматической коробкой передач. В этом случае необходимо выключить зажигание и подождать 3 секунды. Затем снова включить зажигание: автомобиль должен вернуться в нормальный режим работы. Если автоматическая коробка передач продолжает оставаться в аварийном режиме, обратитесь к дилеру LADA.

Снятие блокировки рычага переключения передач коробки передач

При разряженной аккумуляторной батарее рычаг переключения передач нельзя перевести из положения **P**, даже если нажать кнопку на рычаге, при нажатой педали тормоза. Для перевода рычага переключения передач нужно нажать пальцем левой руки белую кнопку разблокировки, находящуюся под декоративным чехлом рычага, впереди справа от рычага. Теперь Вы сможете перевести рычаг переключения передач из положения **P** в положение **N**. В целях обеспечения безопасности, во время проведения этой операции, включите стояночный тормоз и удерживайте нажатой педаль тормоза.

Если Вы сталкиваетесь с проблемами при переводе рычага переключения передач автоматической коробки передач из положения **P** (стоянка), выполнив все вышеуказанные операции, обратитесь к дилеру LADA.

Рекомендуемые способы буксирования автомобиля, оснащенного автоматической коробкой передач

Завод-изготовитель рекомендует буксировать автомобиль, оснащенный автоматической коробкой передач, без опоры на ведущие колеса или методом полной погрузки автомобиля на эвакуатор с платформой.

ВНИМАНИЕ!

Запрещено буксировать автомобиль, оснащенный автоматической коробкой передач, с опорой передних или всех четырех колес на поверхность дороги, поскольку это может привести к серьезным повреждениям трансмиссии и последующему дорогостоящему ремонту. В качестве исключения, возможно производить буксировку автомобиля с опорой всех колес на поверхность дороги при исправной трансмиссии при положении привода управления в положении **N со скоростью не более 20 км/ч на расстояние не более 20 км. Если необходимо буксировать автомобиль с поднятыми задними колесами, то передние колеса должны опираться на специальную тележку.**

ТЕХНИЧЕСКОЕ ОБСЛУЖИВАНИЕ И ТЕКУЩИЙ РЕМОНТ АВТОМОБИЛЯ

В данном разделе приведено краткое описание некоторых видов работ по техническому обслуживанию и текущему ремонту автомобиля.

Полная технология технического обслуживания, ремонта и утилизации имеется у дилеров LADA, которые оснащены специальным оборудованием и инструментом. Техническое обслуживание и ремонт Вашего автомобиля проводите в строгом соответствии с требованиями сервисной книжки, прилагаемой к Вашему автомобилю.

Все операции в моторном отсеке проводите после открывания капота (см. раздел «Капот»).

СИСТЕМА СМАЗКИ ДВИГАТЕЛЯ

При работающем двигателе расход моторного масла – нормальное явление. Величина расхода масла зависит от стиля вождения автомобиля и определяется нагрузкой на двигатель и частотой вращения коленчатого вала. В начальный период эксплуатации расход масла несколько повышен.

Поэтому регулярно, особенно перед дальними поездками, следует проверять уровень масла в картере двигателя.

Уровень масла проверяется на холодном неработающем двигателе при нахождении автомобиля на горизонтальной поверхности. Уровень должен находиться между метками **MIN** и **MAX** указателя уровня масла **1** (рис. 44) или между верхним и нижним краями рифленой поверхности указателя **1** (рис. 44а) в зависимости от модели двигателя. При необходимости доливка масла (см. приложение 1) производится через горловину, закрываемую пробкой **2**.



Рис. 44. Проверка уровня масла в картере двигателя 8-клапанного двигателя



Рис. 44а. Проверка уровня масла в картере двигателя 16-клапанного двигателя

На 16-клапанном двигателе рукоятка указателя **1** уровня масла выведена вровень с верхней крышкой двигателя. Уровень масла должен находиться от верхнего до нижнего края насечки на указателе.

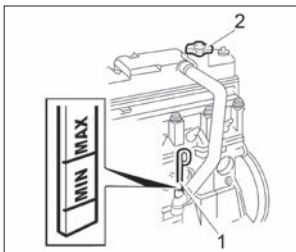
После доливки уровня масла следует контролировать не ранее, чем через три минуты, чтобы долитая порция масла успела стечь в картер. Для правильного измерения необходимо вставлять указатель **1** уровня масла в его установочное отверстие до упора.

ВНИМАНИЕ!

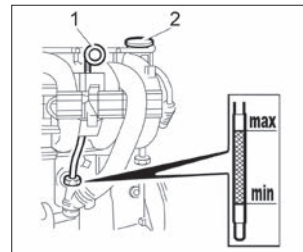
Не допускается превышение уровня масла в картере двигателя выше метки **MAX указателя **1** уровня масла.**

В противном случае масло через систему вентиляции картера будет попадать в камеру сгорания и вместе с отрабо-

тавшими газами выбрасываться в атмосферу, а продукты сгорания масла могут вывести нейтрализатор из строя. При интенсивной эксплуатации зимой в условиях отрицательных температур в сочетании с преобладанием городского режима движения замену масла в двигателе рекомендуется проводить в два раза чаще, чем указано в сервисной книжке.

КОРОБКА ПЕРЕДАЧ



Рис. 44б. Проверка уровня масла в коробке передач (в варианном исполнении)

Уровень масла должен быть по нижней кромке контрольного отверстия **1** (рис. 44б). Доливку масла проводите небольшими порциями через контрольное отверстие. Слив отработавшего масла проводите через отверстие, закрываемое пробкой **2**.

Рабочая жидкость для автоматической коробки передач (ATF)

Рабочая жидкость в автоматической коробке передач заправляется заводом-изготовителем на весь срок ресурса автомобиля.

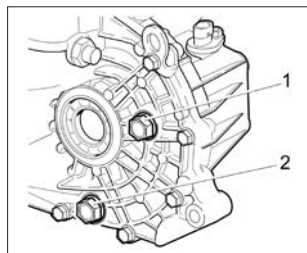
Проверку уровня и замену рабочей жидкости (при необходимости) рекомендуется производить у дилера LADA.

ВНИМАНИЕ!

Используйте только оригинальную жидкость для автоматических коробок передач NISSAN ATF Matic-S или EJ-1. Использование других типов жидкостей приведет к нарушению работы автоматической коробки передач, уменьшению срока её службы и может привести к появлению неисправностей, устранение которых не покрывается гарантийными обязательствами завода-изготовителя.

СИСТЕМА ОХЛАЖДЕНИЯ ДВИГАТЕЛЯ



Рис. 45. Расширительный бачок

Проверку уровня охлаждающей жидкости в расширительном бачке **1** (рис. 45) проводите только на холодном двигателе. Уровень охлаждающей жидкости должен быть между метками **MIN** и **MAX**, нанесенными на корпусе расширительного бачка, который выполнен из полупрозрачного материала, позволяющего визуально

контролировать уровень жидкости. В связи с естественным процессом испарения во время эксплуатации автомобиля уровень охлаждающей жидкости в расширительном бачке может понижаться. Доливку охлаждающей жидкости проводите через отверстие, закрываемое пробкой **2**. После доливки жидкости пробка должна быть плотно завернута, так как расширительный бачок при работающем и прогревом двигателя находится под давлением.

Предупреждение

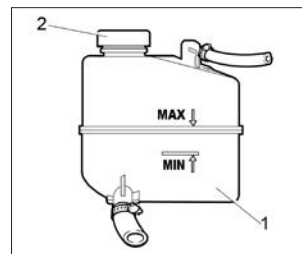
Во избежание ожогов открытие пробки расширительного бачка для доливки охлаждающей жидкости проводите только на холодном двигателе.

В тех случаях, когда уровень охлаждающей жидкости постоянно понижается и приходится часто доливать ее, обратитесь к дилеру LADA.

ТОРМОЗНАЯ СИСТЕМА



Рис. 46. Бачок гидропривода тормозов

Уровень тормозной жидкости в бачке **3** (рис. 46), установленном на главном тормозном цилиндре, проверяйте визуально по меткам на корпусе бачка, выполненного из полупрозрачной пластмассы. При снятой крышке **2** с датчиком **1** аварийного уровня тормозной жидкости и новых накладках тормозных колодок уровень тормозной жидкости должен быть на метке **MAX**. После установки крышки **2** с датчиком **1** уровень тормозной жидкости должен быть у нижней кромки заливной горловины бачка.

Если гидропривод тормозов исправен, понижение уровня жидкости в бачке связано с износом накладок колодок тормозных механизмов. Понижение уровня жидкости до метки **MIN** косвенно свидетельствует об их предельном износе. В этом случае необходимо провести контроль состояния накладок, а доливать тормозную жидкость в

бачок нет необходимости, так как при установке новых колодок уровень жидкости в бачке поднимется до нормального.

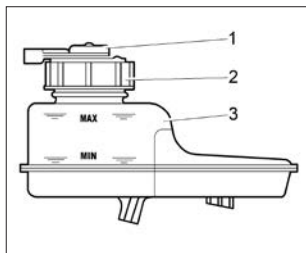
Сигнализатор «Отказ тормоза» загорается, когда уровень тормозной жидкости в бачке опустится ниже метки **MIN**, что при частично изношенных или новых накладках колодок тормозных механизмов говорит о потере герметичности системы и об утечке жидкости. Доливку жидкости в этом случае проводите только после восстановления герметичности системы у дилера LADA.

Проверяя уровень тормозной жидкости в бачке, не забудьте также проверить исправность работы датчика аварийного уровня тормозной жидкости, для чего нажмите сверху на центральную часть защитного колпачка датчика **1** – при включенном зажигании в комбинации приборов должен загореться сигнализатор «Отказ тормоза» красным светом.

СИСТЕМА ОМЫВА СТЕКОЛ



Рис. 47. Бачок стеклоомывателя

В бачке (рис. 47) стеклоомывателя постоянно должна быть стеклоомывающая жидкость, доливку жидкости осуществляйте через отверстие, закрываемое пробкой.

В теплое время года допускается использовать чистую воду, а при минусовой температуре применяйте только специальные стеклоомывающие жидкости.

ВНИМАНИЕ!

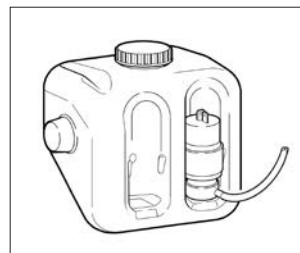
При температуре окружающего воздуха 0 °С и ниже запрещается оставлять в бачке стеклоомывателя чистую воду (без добавки незамерзающих стеклоомывающих жидкостей) ввиду возможного повреждения насоса омывателей.

Замена щеток стеклоочистителей

Для замены щеток стеклоочистителей проделайте следующие действия:

- поднимите рычаг стеклоочистителя;
- поверните щетку на оси вращения, расположив ее приблизительно перпендикулярно относительно рычага, предварительно сняв фиксацию щетки на рычаге (путем нажатия на выступ переходника между щеткой и рычагом), демонтировать щетку с рычага.

Установку новой щетки проводите в обратном порядке.

ВНИМАНИЕ!

1. Для обеспечения хорошей видимости через ветровое стекло необходимо содержать щетки стеклоочистителей в безупречном состоянии.
2. Чтобы избежать деформации щеток, необходимо регулярно очищать щетки стеклоочистителей жидкостью из бачка омывателя. При сильном загрязнении стекол и щеток, например, остатками насекомых (налипших на стекло), дорожной солью, элементами дорожного покрытия, следует почистить внешнюю сторону стекла и щетки мягкой тканью с использованием специальных моющих средств. После очистки промойте стекло и щетки чистой водой.

3. Учитывая, что стеклоочистители относятся к системе безопасности движения, рекомендуется при постоянной эксплуатации автомобиля раз в полгода заменять щетки стеклоочистителей.

АККУМУЛЯТОРНАЯ БАТАРЕЯ



Рис. 48. Аккумуляторная батарея

Следите за уровнем электролита в аккумуляторной батарее: уровень электролита должен быть между метками **MIN** и **MAX** (рис. 48), нанесенными на полупрозрачный корпус батареи. Не допускается эксплуатация батареи с уровнем электролита ниже линии с меткой **MIN**.

Если меток **MIN** и **MAX** на корпусе батареи нет или корпус непрозрачный, то уровень электролита должен быть на 10–15 мм выше верхнего края сепараторов.

Предупреждение

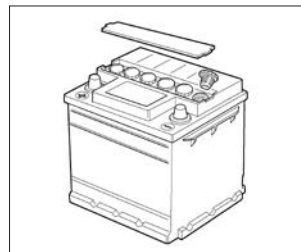
В связи с тем, что электролит является агрессивной жидкостью, воздействие которой опасно для Вашего здоровья и для деталей автомобиля, рекомендуем обслуживание аккумуляторной батареи проводить у дилера LADA.

Не допускайте глубокого разряда аккумуляторной батареи и при необходимости проводите ее подзарядку.

Если аккумуляторная батарея имеет индикатор плотности и уровня электролита («глазок»), то состояние батареи можно определить по его цвету:

- «глазок» зеленого цвета – уровень и плотность электролита в норме;
- «глазок» черного цвета – батарею необходимо зарядить;
- «глазок» белого цвета – уровень электролита ниже нормы.

В вариантном исполнении при отсутствии «глазка» уровень заряда батареи можно определить по напряжению на выводах батареи: напряжение батареи (без нагрузки) должно быть не ниже 12,6 В (при температуре 25 °С это соответствует 75%-му уровню заряда).

Регулярно проверяйте уровень заряда аккумуляторной батареи, если:

- Вы используете автомобиль в основном для коротких городских поездок.
- Вы эксплуатируете автомобиль при отрицательных температурах окружающего воздуха. При снижении температуры ёмкость батареи уменьшается. В зимний период старайтесь включать только те электроприборы, работа которых действительно необходима.
- Вы подключили к электрической сети автомобиля некоторое количество дополнительных постоянных потребителей, например, часы и другие аксессуары, устанавливаемые при послепродажном обслуживании.
- Ваш автомобиль долгое время находится на стоянке; в этом случае для лучшей сохранности рекомендуем отсоединить аккумуляторную батарею от бортсети автомобиля, сняв клемму. При очень низкой отрицательной температуре, ниже -30 °С, рекомендуем снять батарею с автомобиля и хранить в тёплом помещении.

ВНИМАНИЕ!

Запрещается снимать клеммы с выводов аккумуляторной батареи при включенном зажигании, поскольку это может вызывать ошибки в работе контроллера ЭСУД или привести к отказам изделий электрооборудования.

Следите за чистотой клемм и зажимов аккумуляторной батареи и за надежностью их соединения. Помните, что окисление клемм и зажимов, а также небрежное соединение вызывают искрение в месте ненадёжного контакта, что может привести к отказу электронного оборудования автомобиля. Также не допускается проверять работоспособность генератора при работающем двигателе путем снятия зажимов с аккумуляторной батареи.

При установке аккумуляторной батареи на автомобиль клеммы жгута проводов подсоединяйте к выводам аккумуляторной батареи в соответствии с указанной полярностью (положительные клеммы жгута и вывод аккумуляторной батареи по размеру больше отрицательных).

При зарядке аккумуляторной батареи от внешнего зарядного устройства непосредственно на автомобиле обязательно отключите батарею от бортсети автомобиля.

ШИНЫ И КОЛЕСА

Периодически проверяйте давление воздуха в шинах манометром. Эксплуатация шин с давлением, отличающимся от рекомендованного (см. табл. 3а), приводит к их преждевременному износу, а также к ухудшению устойчивости и управляемости автомобиля. Если наблюдается постоянное падение давления воздуха в шине, проверьте, нет ли утечки воздуха через золотник вентиля. В случае утечки воздуха доверните золотник, а если это не поможет, замените его новым.

Если давление падает при исправном золотнике, то необходимо отремонтировать шину.

Во избежание повреждения герметизирующего слоя шины демонтаж и монтаж ее проводите с помощью специального приспособления или у дилера LADA. Чтобы не нарушить балансировку колеса, перед разбортовкой сделайте отметку мелом на шине против вентиля, а при монтаже установите шину по этой метке.

После установки новых шин обязательно отбалансируйте колеса у дилера LADA.

Для обеспечения равномерного износа шин переставляйте колеса, как показано на рис. 49 согласно указаниям сервисной книжки.



Рис. 49. Схема перестановки колес

При эксплуатации автомобиля избегайте притирания колес к бордюрам дорог и быстрой езды по дорогам с нарушенным покрытием (выбоины, ухабы и т. д.), так как повреждение обода колеса может вызвать не только его дисбаланс, но и потерю герметичности бескамерных

шин. При появлении во время движения вибраций проверьте балансировку колес у дилера LADA.

Предупреждение

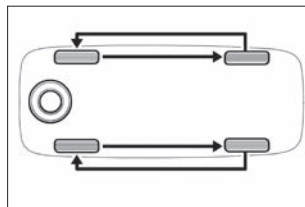
Запрещается поднимать автомобиль с помощью домкрата при незаторможенных колесах и находиться под автомобилем, поднятым домкратом.

Основание домкрата рассчитано для работы на твердых покрытиях и грунтах. Для предотвращения проваливания домкрата на размытом, рыхлом грунте, снегу, сыпучем песке и т.п. рекомендуется подложить кусок доски, фанеры или иного твердого материала размером не менее 250×250 мм.

Система контроля давления в шинах (вариантное исполнение)

Автомобиль оснащен системой контроля снижения давления в шинах (TPMS).

Система состоит из четырех датчиков, установленных в колесах автомобиля, блока управления, являющегося приемником сигнала, и сигнализатора, расположенного в комбинации приборов. Замена датчиков и обучение системы осуществляется только у дилера LADA.

Загорание желтого сигнализатора  системы контроля снижения давления в шинах свидетельствует о критическом понижении давления в одной или нескольких шинах. Продолжение движения при низком давлении в шинах может привести к их перегреву и механическому разрушению. Эксплуатация шин с давлением ниже нормы приводит к ухудшению управляемости, устойчивости, тормозных качеств автомобиля, а также оказывает влияние на увеличение расхода топлива и сокращение срока службы шин.

Допускаемые типоразмеры шин, колес и давление воздуха в шинах

Модификация и исполнение автомобиля	Размерность шин с индексами грузоподъемности и скорости*	Технические данные применяемых колес					Давление воздуха в шинах, спереди/сзади, МПа (кгс/см ²)	
		DIA**, мм	PCD***, мм	количество крепежных отверстий	ширина обода (в дюймах)	вылет обода (ЕТ)****, мм	частичная нагрузка*****	полная нагрузка*****
Устанавливается производителем								
«Стандарт»	175/65R14 82H	58,5 ^{+0.1}	98	4	5½J	35	0,20/0,20 (2,0/2,0)	0,20/0,22 (2,0/2,2)
«Норма»	185/60R14 82H				6J			
«Люкс»	185/55R15 82H					33		
«Cross»	195/55R15 85H							
Допускается устанавливать при эксплуатации								
Все модификации	175/65R14 82T,H	58,5 ^{+0.1}	98	4	5J, 5½J, 6J	35	0,20/0,20 (2,0/2,0)	0,20/0,22 (2,0/2,2)
	185/60R14 82T,H							
	185/55R15 82T,H,V							
«Cross»	195/55R15 85T,H,V				5½J, 6J	33		

Примечание. Для сохранения первоначального уровня устойчивости, управляемости, виброакустических показателей, расхода топлива устанавливайте на автомобиль шины и колеса только той размерности (шины желательнее той же модели), что были установлены на новом автомобиле.

* Индексы скорости: Т – до 190 км/ч, Н – до 210 км/ч, V – до 240 км/ч. Индексы грузоподъемности: 82–475 кг.

** DIA – диаметр центрального отверстия колеса.

*** PCD – диаметр расположения крепежных отверстий колеса.

**** Вылет обода (ЕТ) – расстояние от привалочной плоскости диска до середины обода.

***** Частичная нагрузка – не более 3-х взрослых человек в автомобиле без груза в багажнике.

***** Полная нагрузка – более 3-х взрослых человек или 3 взрослых и груз 50 кг в багажнике.

Допускается применение зимних шин (M+S) вышеуказанных размерностей и индексом Q с соответствующим ограничением максимальной скорости автомобиля (до 160 км/ч).

Крепление колес

Крепление колес	Резьба	Длина цилиндрической части болта, мм	Размер шестигранника головки болта под ключ, мм	Класс прочности болта, не менее	Момент затяжки колес, Н·м
Болт (штампованное колесо, литое колесо)	M12×1,25	27 ^{-0,5}	17	8,8	85±12,75
Болт (штампованное колесо)	M12×1,25	23 ^{+0,5}	17	8,8	85±12,75

Если включился сигнализатор, необходимо, соблюдая меры осторожности, остановить автомобиль, проверить состояние шин и довести уровень давления в них до нормы. Накачку шины следует производить при включенном зажигании давлением 2,2–2,3 атм, после чего сигнализатор должен выключиться. Если сигнализатор остается включенным, следует повторить процедуру проверки и накачки для остальных шин автомобиля до выключения сигнализатора. После выключения сигнализатора необходимо снизить давление в шинах до рекомендованных заводом-изготовителем автомобиля значений. При невозможности обеспечить необходимое давление в шине, следует заменить неисправное колесо на запасное.

Внимание! Запасное колесо не оснащено датчиком контроля снижения давления в шине и при его использовании сигнализатор будет включен, двигаться следует соблюдая меры осторожности до устранения неисправности.

Обратите внимание, что использование системы **TPMS** не означает отсутствие необходимости правильного обслуживания шин или поддержания в них надлежащего давления, даже если снижение уровня давления недостаточно для срабатывания сигнализатора низкого давления в шинах системы **TPMS**. Для оповещения о неисправности системы **TPMS** также используется сигнализатор . Когда система

обнаруживает неисправность, сигнализатор мигает 5 раз с частотой 1Гц, затем продолжает светиться непрерывно.

Сигнализация о неисправности системы **TPMS** выполняется заново каждый раз при включении зажигания, пока существует неисправность. Когда горит индикатор неисправностей, система, возможно, будет не в состоянии обнаружить или сигнализировать о низком давлении в шинах, как предназначено. Неисправность системы **TPMS** может быть вызвана различными причинами, включая установку или замену шин или колес. Всегда проверяйте состояния индикатора неисправности системы **TPMS** после замены одной или нескольких шин, колес или места установки их на автомобиле, чтобы убедиться в работоспособности системы **TPMS**.

Замена колес

Для замены колес:

- высадите пассажиров;
- установите автомобиль на ровной площадке и затормозите его стояночным тормозом и включением первой передачи, **в варианном исполнении** для автомобилей с АКП переместите рычаг переключения передач в положение **P** (стоянка);
- достаньте запасное колесо и инструмент;
- снимите колпак колеса (**в варианном исполнении**);



Рис. 50а. Подъем автомобиля при замене колес

– ослабьте на один оборот комбинированным ключом **2** (рис. 50а) болты крепления заменяемого колеса;
 – установите домкрат **1** так, чтобы выемка в упоре домкрата вошла в ребро порога ближе к заменяемому колесу, а пята домкрата находилась точно под упором. Для облегчения нахождения правильного места установки домкрат-

та на порогах автомобиля выполнены специальные подштамповки. Вращением рукоятки домкрата (положение **I**) поднимите колесо над опорной поверхностью на высоту 50–60 мм. Если расстояние до опорной поверхности не обеспечивает поворот рукоятки на полный оборот, рукоятку вращайте по малому радиусу (положение **II**);

- отверните болты и снимите колесо. Установите запасное колесо, заверните болты крепления и равномерно затяните их крест-накрест;
- опустите автомобиль и выньте домкрат. Подтяните болты и проверьте давление в шине.

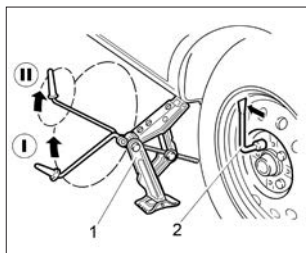
В варианном исполнении автомобиль комплектуется домкратом, показанным на рис. 50б, и для замены колеса потребуются выполнить следующие действия:

- высадите пассажиров;
- установите автомобиль на ровной площадке и затормозите его стояночным тормозом и включением первой передачи, **в варианном исполнении** для автомобилей с АКП переместите рычаг переключения передач в положение **P** (стоянка);
- достаньте запасное колесо и инструмент;
- снимите колпак колеса (**в варианном исполнении**);



Рис. 50б. Подъем автомобиля при замене колес

– ослабьте на один оборот специальным ключом **2** болты крепления заменяемого колеса;
 – установите на площадке домкрат **1** так, чтобы верхняя опора **5** домкрата находилась точно под упором автомобиля (около специальной подштамповки ближе к заменяемому колесу), предварительно вращением привода

храпового механизма **3** по часовой стрелке, подняв верхнюю опору **5** на близкую к требуемой высоту. Подъем производится при зафиксированной от проворота верхней опоре **5**. При необходимости достижения максимальной высоты подъема или облегчения подгонки к требуемой высоте подхвата сначала надлежит вывернуть внутренний винт **6** с верхней опорой **5** на высоту 30 мм;
 – поднимите домкрат до фиксации верхней опоры **5** с упором автомобиля, вставив в трубку привода храпового механизма рукоять специального ключа **2**, качательными движениями ключа в горизонтальной плоскости с усилием по часовой стрелке обеспечить подъем автомобиля до «отрыва» заменяемого колеса от опорной поверхности;

ВНИМАНИЕ!

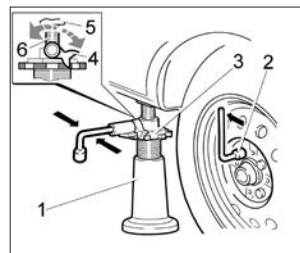
Максимальная высота подъема составляет примерно 390 мм и ограничена от выворачивания винтов технологическими упорами, поэтому при подъеме автомобиля на близкую указанной высоту с увеличением усилия дальнейшее вращение следует прекратить во избежание поломки домкрата.



Рис. 50в. Домкрат
(в варианном исполнении)

– отверните болты и снимите запасное колесо. Установите запасное колесо, заверните болты крепления и равномерно затяните их крест-накрест;
 – переведите собачку **4** храпового механизма на упор против часовой стрелки и качательными движениями ключа **2** в горизонтальной плоскости против часовой стрелки опустите автомобиль и освободите домкрат. Подтяните болты и проверьте давление в шине.

В варианном исполнении автомобиль комплектуется домкратом, показанным на рис. 50в и для замены колеса требуется выполнить следующие действия:

- высадите пассажиров;
- установите автомобиль на ровной площадке и затормозите его стояночным тормозом и включением первой передачи, **в варианном исполнении** для автомобилей с АКП переместите рычаг переключения передач в положение **Р** (стоянка);
- достаньте запасное колесо и инструмент;
- снимите колпак колеса (**в варианном исполнении**);
- ослабьте на один оборот специальным ключом **2** (см. рис. 50б) болты крепления заменяемого колеса;
- определите место установки домкрата **1** (см. рис. 50в) так, чтобы верхняя опора **5** домкрата находилась точно под упором автомобиля (около специальной подштамповки ближе к заменяемому колесу);
- вращением зубчатого сектора **3** по часовой стрелке предварительно поднимите верхнюю опору **5** на высоту, близкую к требуемой высоте подхвата. При необходимости

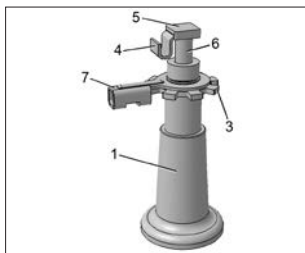
достижения максимальной высоты подъема или облегчения подгонки к требуемой высоте подхвата сначала надлежит вывернуть внутренний винт **6** с верхней опорой **5** на высоту до 30 мм;

– заведите домкрат под автомобиль в горизонтальном положении, подведите опорную площадку **5** к ребру порога так, чтобы ребро попало в выемку углового фиксатора домкрата **4** и выровните домкрат вертикально. Необходимо избегать наклонного положения домкрата;

ВНИМАНИЕ!

Установка домкрата должна проводиться в таком положении, при котором угловой фиксатор **4 будет находиться с наружной стороны автомобиля, а опорная площадка **5** под автомобилем.**

– вставьте баллонный ключ ручкой в отверстие трубки-шайбы **7**, уперев конец ручки между зубьями сектора **3**. Вращая специальным ключом **2** зубчатый сектор **3** по часовой стрелке поднимите автомобиль до отрыва заменяемого колеса от опорной поверхности;

ВНИМАНИЕ!

Максимальная высота подъема составляет примерно 385 мм и ограничена от выворачивания винтов технологическими упорами, поэтому при подъеме автомобиля на близкую указанной высоту с увеличением усилия дальнейшее вращение следует прекратить во избежание поломки домкрата.

– отверните болты и снимите колесо. Установите запасное колесо, заверните болты крепления и равномерно затяните их крест-накрест;



Рис. 51. Укладка запасного колеса

– вращая специальным ключом **2** зубчатый сектор **3** против часовой стрелки опустите автомобиль. Освободите домкрат. Подтяните болты и проверьте давление в шине. По окончании работ уложите замененное колесо в нишу багажного отделения, закрепите его винтом **1** (рис. 51) и закройте нишу ковриком.

По истечении первой 1000 км пробега автомобиля необходимо проверить усилие затяжки болтов колес, при необходимости подтянуть. Аналогичную операцию проводите при каждой установке на автомобиль новых колес.

В варианном исполнении на автомобилях с литыми дисками колес используется штампованное запасное колесо. При комплектации автомобиля колесами размерностью 15 дюймов запасное колесо размерностью 14 дюймов является колесом для временного использования. Установка более чем одного такого запасного колеса на автомобиль запрещена. При использовании этого запасного колеса скорость движения автомобиля не должна превышать значения, указанного на этикетке (предупреждающем знаке ограничения максимальной скорости движения автомобиля) колеса. Установка запасного колеса временного использования может оказать влияние на рабочие характеристики автомобиля. Необходимо соблюдать осторожность в управлении транспортным средством. Не разгоняйтесь и не сбрасывайте скорость слишком резко. При повороте снижайте скорость. При первой же возможности поменяйте запасное колесо временного использования на колесо того же типа и размера, что и первоначальное.

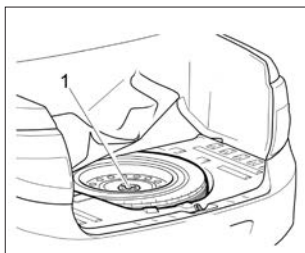
ЗАМЕНА ЭЛЕМЕНТА ПИТАНИЯ ПУЛЬТА ДИСТАНЦИОННОГО УПРАВЛЕНИЯ



Рис. 52. Замена элемента питания пульта дистанционного управления

Для замены элемента питания в пульте дистанционного управления (рис. 52) проделайте следующие действия:

- вставьте плоскую отвертку (в комплектацию не входит) в паз **1** боковой поверхности пульта и, поворачивая её, расфиксируйте и снимите верхнюю крышку **2**;
- при замене будьте осторожны, не касайтесь контактной поверхности элемента питания и поверхности электронной схемы;

- вставьте новый элемент питания, используя мягкую ткань, не касаясь его контактной поверхности, соблюдая полярность подключения, указанную на корпусе пульта **3** под батареей;
- соберите верхнюю и нижнюю части пульта (поз. **2** и **3**), вставив одну часть в другую и нажав до защелкивания, убедитесь, что крышка **2** надежно защелкнулась.

ВНИМАНИЕ!

Оберните лезвие отвертки мягкой тканью для того, чтобы не повредить видовую поверхность пульта. Применяйте только элемент питания типа CR2032.

Предупреждение

Запрещается выбрасывать использованные элементы питания вместе с обычным бытовым мусором.

Выбрасывая использованные элементы питания, помните о необходимости охраны окружающей среды. Сдавайте их в организации, ответственные за их сбор и переработку.

ЗАМЕНА ПЛАВКИХ ПРЕДОХРАНИТЕЛЕЙ

При замене плавких предохранителей и реле необходимо использовать только новые предохранители и реле, имеющие маркировку в соответствии с таблицами 4–6.

Во избежание оплавления изоляции проводов и корпуса монтажного блока при эксплуатации автомобиля следует использовать только типы плавких предохранителей и реле, одобренные к применению АО «АВТОВАЗ», согласно таблицам 4–6.

ВНИМАНИЕ!

Не допускается применение предохранителей и реле, отличающихся по номиналу силы тока от рекомендуемых в таблицах 4–6. Это может привести к отказам в работе электрооборудования автомобиля или возникновению пожара.

Для доступа к монтажному блоку с плавкими предохранителями и реле (рис. 53) потяните за нижний левый угол крышки и освободите левую точку запирания **1**, затем освободите среднюю нижнюю точку **2** и две правые точки запирания **3** и **6**, затем освободите верхние точки запирания **4**, **5** и снимите крышку.

Установка крышки производится в следующем порядке: сначала защелкните правые элементы крепления крышки в точках **6** и **3**, затем защелкните нижние элементы крепления



Рис. 53. Открывание крышки монтажного блока

крышки в точках **2** и **1**, после чего верхние в точках **4** и **5**. Следите за точным попаданием крепежных элементов крышки в металлические фиксаторы, установленные на панели приборов.

При обратной установке крышки монтажного блока необходимо убедиться в надежном подключении колодки жгута проводов к выключателю привода замка крышки багажника/двери задка (**в варианном исполнении**) и отсутствии заземления проводов.

Сила тока, на которую рассчитан предохранитель, указана на его лицевой части, а номер предохранителя указан на корпусе монтажного блока.

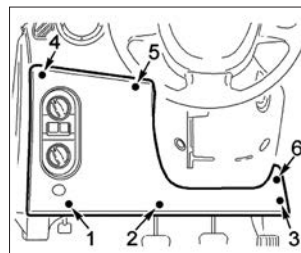
Схемы расположения предохранителей и реле в монтажных блоках салона автомобиля и моторного отсека показаны на рис. 54 и рис. 55 соответственно.

В случае повторного отказа предохранителя для выяснения и устранения причин, вызвавшего его оплавление, обратитесь к дилеру LADA.



Рис. 54. Монтажный блок



Рис. 55. Блок предохранителей моторного отсека

- 1 – аккумуляторная батарея;
- 2 – блок предохранителей без крышки.

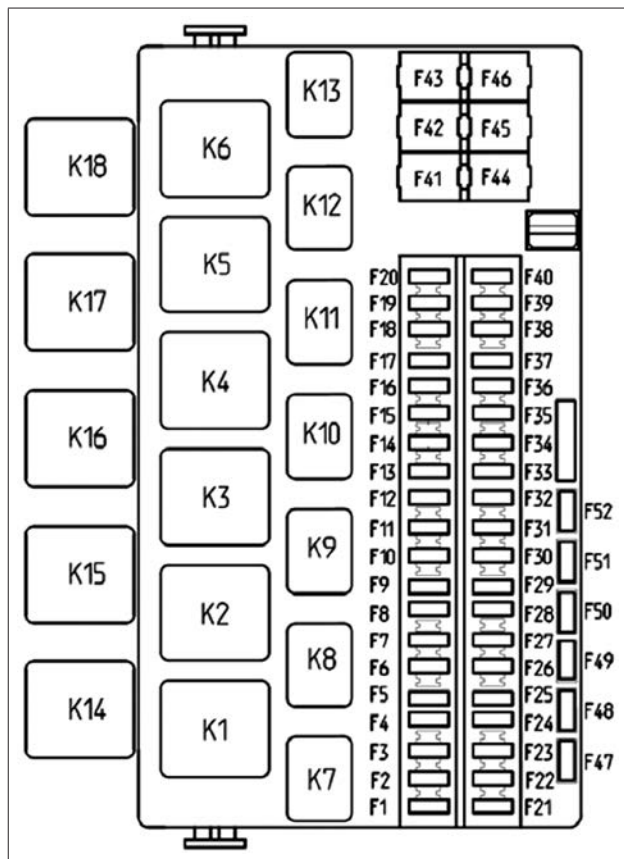
Предохранители, расположенные в монтажном блоке салона автомобиля

№ предохранителя	Номинал	Защищаемые цепи
F1	15А	Реле электроventильатора радиатора минимальной скорости К18 (в исполнении с кондиционером или климатической установкой)
		Реле электроventильатора радиатора максимальной скорости К4
		Реле муфты компрессора кондиционера К10 (в исполнении с кондиционером или климатической установкой)
		Контроллер системы управления двигателем
		Форсунки цилиндров
		Катушки зажигания 2×2 (для 8-клап. ДВС)
		Катушки зажигания (для 16-клап. ДВС)
F2	7,5А	Клапан заслонки впускной трубы (для 16-клап. ДВС 21127)
		Клапан продува адсорбера
		Датчики кислорода
		Датчик фаз (для 16-клап. ДВС)
		Датчик массового расхода воздуха (для 8-клап. ДВС или 16-клап. ДВС 21126)
		Селектор АМТ (в исполнении с контроллером АМТ)
		Блок управления системой контроля давления в шинах (кл. 30) (РЕЗЕРВ)
F3	5А	Контроллер антиблокировочной системы тормозов/Контроллер системы курсовой устойчивости
F4	15А	Контроллер управления системой надувных подушек безопасности
F5	7,5А	Реле стартера К2/Контроллер автоматической коробки передач
		Разгрузочное реле выключателя зажигания К1
		Реле обогрева заднего стекла К6
		Реле обогрева сидений К13 (в варианном исполнении)
		Реле обогрева ветрового стекла К14 (в варианном исполнении)
		Реле топливного насоса К12
		Блок управления электрообогревом ветрового стекла

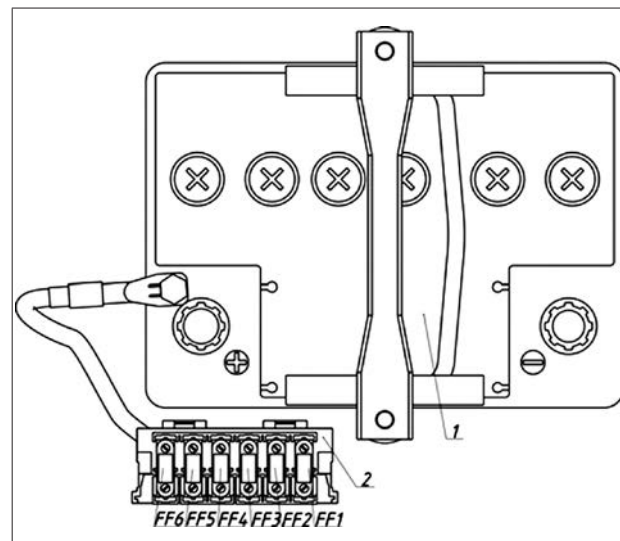
№ предохранителя	Номинал	Защищаемые цепи
F5	7,5A	Контроллер системы управления двигателем
		Аудиосистема
		Контроллер электроусилителя рулевого управления
		Переключатель стеклоочистителя
		Центральный блок кузовной электроники (в вариантном исполнении)
		Терминальный блок «ЭРА-ГЛОНАСС»
		Выключатель педали сцепления (для механической коробки передач)
		Выключатель педали тормоза
		Комбинация приборов
		Блок управления системой блокировки дверей (в вариантном исполнении)
		Выключатель блокировки двери водителя
		Выключатель кондиционера (в вариантном исполнении)
		Датчик скорости автоматической коробки передач (в вариантном исполнении)
		Переключатель режимов автоматической коробки передач (в вариантном исполнении)
Контроллер АМТ (в вариантном исполнении)		
Блок управления системой контроля давления в шинах (РЕЗЕРВ)		
F6	5A	Обогрев зеркал
F7	10A	Дальний свет правого борта
F8	10A	Дальний свет левого борта
F9	5A	Габаритные огни правого борта
F10	5A	Габаритные огни левого борта
		Фонари освещения номерного знака
F10	5A	Плафон освещения багажника (в вариантном исполнении)
		Подсветка приборов и клавиш
F11	5A	Задние противотуманные огни
F12	10A	Ближний свет правого борта

№ предохранителя	Номинал	Защищаемые цепи
F13	10А	Ближний свет левого борта
F14	20А	Центральный блок кузовной электроники:
		Очиститель заднего стекла (в варианном исполнении)
		Омыватель ветрового стекла
		Очиститель ветрового стекла
		Подрулевой переключатель стеклоочистителей
F15	10А	Очиститель заднего стекла
		Омыватель заднего стекла
F16	7,5А	Свет заднего хода
		Указатели поворота
		Блок управления системой парковки (в варианном исполнении)
F17	5А	Блок управления системой блокировки дверей
F18	15А	Выключатель привода замка багажника
		Реле управления приводом замка багажника
		Освещение багажника
		Блок управления системой блокировки дверей
	5А	Выключатель привода замка багажника
		Освещение багажника
	20А	Выключатель привода замка багажника
		Реле управления приводом замка багажника
		Освещение багажника
		Блок управления системой блокировки дверей
F19		РЕЗЕРВ
F20		РЕЗЕРВ
F21	15А	Электродвигатель топливного насоса

№ предохранителя	Номинал	Защищаемые цепи
F22	7,5А	Выключатель сигнала торможения
		Сигналы торможения
		Дополнительный сигнал торможения
F22	7,5А	Контроллер антиблокировочной системы тормозов/Контроллер системы курсовой устойчивости
		Контроллер АМТ (в варианном исполнении)
F23	5А	Комбинация приборов
		Диагностический разъем
F24	10А	Реле звукового сигнала К8
		Звуковой сигнал
F25	15А	Патрон для подключения дополнительных потребителей в салоне/Прикуриватель
F26	10А	Аудиосистема
		Разгрузочное реле выключателя зажигания К1
F27	10А	Противотуманная фара правого борта (в варианном исполнении)
F28	10А	Противотуманная фара левого борта (в варианном исполнении)
F29	15А	Обогрев передних сидений (в варианном исполнении)
F30	10А	Дневные ходовые огни
F31	10А	Центральный блок кузовной электроники: указатели поворотов; питание блока кузовной электроники; дневные ходовые огни (в варианном исполнении)
F32	30А	Центральный блок кузовной электроники: электростеклоподъемники; замки дверей и багажника; датчик дождя; плафон освещения вещевого ящика; плафон освещения багажника; блок освещения салона (в варианном исполнении)
F33	5А	Модуль двери водителя
F34	7,5А	Муфта компрессора кондиционера (в исполнении с кондиционером или климатической установкой)
		Контроллер системы автоматического управления климатической установкой (в варианном исполнении)
F35	15А	Контроллер автоматической коробки передач (в варианном исполнении)
		Привод управления автоматической коробкой передач (в варианном исполнении)
F36	15А	Аварийная сигнализация: реле К15; реле К16 (в варианном исполнении)

№ предохранителя	Номинал	Защищаемые цепи
F37	15А	Выключатель привода замка багажника
		Реле управления приводом замка багажника
F37	15А	Освещение багажника
		Блок управления системой блокировки дверей
	5А	Выключатель привода замка багажника
		Освещение багажника
	25А	Выключатель привода замка багажника
		Реле управления приводом замка багажника
		Освещение багажника
		Блок управления системой блокировки дверей
F38	10А	Дневные ходовые огни
F39	15А	Патрон для подключения дополнительных потребителей в багажнике (в вариантном исполнении)
F40	10А	К разъему светотехники прицепа
F41	50А	Обогрев ветрового стекла (в вариантном исполнении)
F42	30А	Обогрев наружных зеркал (в вариантном исполнении)
		Обогрев заднего стекла
F43	50А	Контроллер АМТ (в вариантном исполнении)
F44	30А	Электровентилятор отопителя (в вариантном исполнении)
		Контроллер системы автоматического управления климатической установкой (в вариантном исполнении)
F45	30А	Электростеклоподъемники передних дверей
		Управление наружными зеркалами (в вариантном исполнении)
F46		РЕЗЕРВ

Реле, расположенные в монтажном блоке салона автомобиля

№ реле	Номинал	Назначение реле
K1	50А	Разгрузочное реле выключателя зажигания
K2	30А	Дополнительное реле стартера
K3	30А	Реле очистителя ветрового стекла/Реле автозапуска (в вариантном исполнении)
K4	30А	Реле электровентилятора радиатора максимальной скорости (в вариантном исполнении)
K5	30А	Реле поворотов и аварийной сигнализации/ Реле К15А (автозапуск) (в вариантном исполнении)
K6	30А	Реле обогрева заднего стекла
K7	20А	Реле дальнего света фар
K8	20А	Реле звукового сигнала
K9	20А	Реле ближнего света фар
K10	20А	Реле муфты компрессора кондиционера (в исполнении с кондиционером или климатической установкой)
K11	20А	Главное реле ЭСУД
K12	20А	Реле топливного насоса
K13	20А	Реле обогрева сидений (в вариантном исполнении)
K14	70А	Реле обогрева ветрового стекла (в вариантном исполнении)
K15	20А	Реле включения аварийной сигнализации
K16	30А	Реле питания аварийной сигнализации/ реле включения лампы заднего хода (в вариантном исполнении)
K17	30А	Реле питания электростеклоподъемников/реле вентилятора радиатора в режиме автозапуска (в вариантном исполнении)
K18	30А	Реле электровентилятора радиатора минимальной скорости (в вариантном исполнении)

Таблица 6

Предохранители, расположенные в блоке предохранителей моторного отсека автомобиля

№ предохранителя	Номинал	Защищаемая цепь
FF1	60А	Генератор
FF2	60А	Генератор
FF3	30А	Электровентилятор охлаждения радиатора
	40А	Электровентилятор охлаждения радиатора <i>(в исполнении с кондиционером или климатической установкой)</i>
FF4	40А	Контроллер антиблокировочной системы тормозов/Контроллер системы курсовой устойчивости
FF5	25А	Контроллер антиблокировочной системы тормозов/Контроллер системы курсовой устойчивости
FF6	50А	Контроллер электроусилителя рулевого управления

ЗАМЕНА ЛАМП

Для нормальной работы системы освещения и световой сигнализации применяйте лампы, указанные в приложении 2.

Блок-фара

Для доступа к лампе ближнего/дальнего света (рис. 56), отсоедините колодку жгута проводов и снимите резиновый кожух лампы **2**, отведите в сторону «усик» **4** пружины лампы-держателя, предварительно нажав на «усик» пружины, выньте лампу **5** из посадочного места рефлектора. Монтаж новой лампы проводите в обратном порядке. Все работы по установке галогеновой лампы проводите в перчатках во избежание оставления следов на колбе лампы. После установки лампы ближнего/дальнего света убедитесь в плотном прилегании резинового кожуха на цоколе лампы и корпусе блок-фары.

Для снятия лампы габаритного огня/дневного ходового огня проделайте следующие действия:

– в правой блок-фаре поверните патрон **1** против часовой стрелки;



Рис. 56. Блок-фара

– в левой блок-фаре предварительно откиньте корпус воздушного фильтра назад и поверните патрон **1** против часовой стрелки;

– демонтируйте лампу из патрона.

Установку новой лампы проводите в обратном порядке.

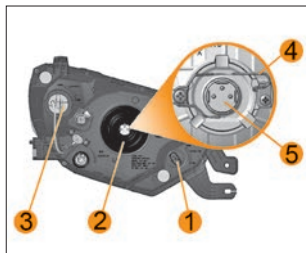
Для снятия лампы указателя поворота проделайте следующие действия:

– в правой блок-фаре поверните патрон указателя поворота **3** по часовой стрелке (для левой блок-фары поворачивать против часовой стрелки), выньте из посадочного места и протачите патрон лампы наружу между кузовом и фарой;

– демонтируйте лампу из патрона, предварительно утопив лампу в патроне и повернув ее против часовой стрелки. Установку новой лампы проводите в обратном порядке.

Задний фонарь

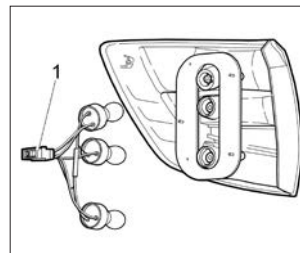

Для снятия лампы в заднем фонаре автомобиля с кузовом «седан» (рис. 57а) проделайте следующие действия:

– откройте лючок обивки багажника (на липучке), расположенный в зоне установки заднего фонаря;

– повернув патрон против часовой стрелки, выньте его из посадочного места;

– выньте лампу из патрона, нажав и повернув ее против часовой стрелки.

Установку новой лампы проводите в обратном порядке.

Для снятия лампы в заднем фонаре автомобиля с кузовом «лифтбек» (рис. 57б) проделайте следующие действия:

– откройте дверь задка;

– нажмите пальцем через отверстие в заглушке опоры полки на защелку **1** (рис. 57в);



Рис. 57б. Задний фонарь автомобиля с кузовом «лифтбек»



Рис. 57в. Снятие заглушки опоры полки

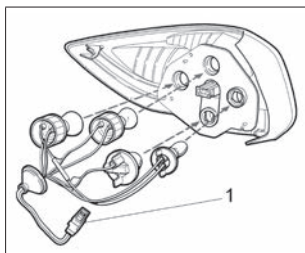

Рис. 57г. Задний фонарь на автомобиле с кузовом «хэтчбек»

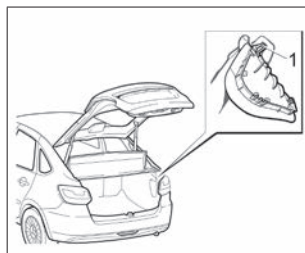

Рис. 57д. Задний фонарь на автомобиле с кузовом «универсал»

- потяните на себя заглушку опоры полки;
- потяните вверх заглушку опоры полки для высвобождения нижних зацепов, обеспечив доступ к заднему фонарю;
- повернув патрон заменяемой лампы против часовой стрелки, выньте его из посадочного места;
- выньте лампу из патрона поворотом против часовой стрелки.

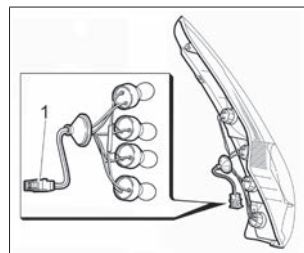
Установку новой лампы проводите в обратном порядке.

На автомобиле с кузовом «лифтбек» в заднем бампере устанавливается задний противотуманный фонарь. В качестве источников света в заднем противотуманном фонаре применены светоизлучающие диоды. Конструкция фонаря неразборная. В случае выхода из строя 2-х или более источников света задний противотуманный фонарь заменяется полностью у дилера LADA.

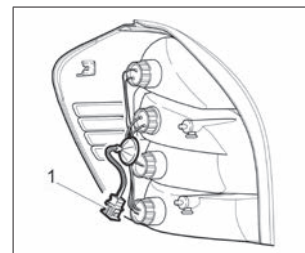
Замена ламп в заднем фонаре на автомобиле с кузовом «хэтчбек» (рис. 57г):

- откройте дверь задка (см. раздел «Крышка багажника/ Дверь задка»);

- отверните два болта крепления заднего фонаря со стороны двери задка;
 - прикладывая усилие, потяните задний фонарь на себя и выведите шпильки крепления из держателей заднего фонаря;
 - отведите задний фонарь от кузова и извлеките патрон с неисправной лампой;
 - выньте лампу из патрона, предварительно нажав на нее и повернув против часовой стрелки до упора.
- После установки новой лампы сборку и установку заднего фонаря проводите в обратном порядке.

Замена ламп в заднем фонаре на автомобиле с кузовом «универсал» (рис. 57д):

- откройте дверь задка (см. раздел «Крышка багажника/ Дверь задка»);
- откройте люк в обивке боковины;
- отсоедините колодку жгута проводов **1** заднего фонаря от жгута проводов автомобиля;
- отверните три гайки крепления заднего фонаря;

- выведите задний фонарь из зацепления с фиксатором;
 - отведите задний фонарь от кузова и извлеките патрон с неисправной лампой;
 - поверните патрон с лампой, требующей замены, против часовой стрелки и выньте его из корпуса заднего фонаря;
 - извлеките лампу из патрона, слегка нажав на неё и повернув против часовой стрелки;
 - вставьте новую лампу в патрон, нажав на неё и повернув по часовой стрелке;
- После замены лампы сборку и установку заднего фонаря проводите в обратном порядке.

Боковой указатель поворота



Рис. 57е. Боковой указатель поворота

фонаря и потяните лампу 2 на себя.

На автомобиле с кузовом «лифтбек» **в варианном исполнении** устанавливается боковое зеркало заднего вида с указателем поворота. В качестве источников света в указателе поворота применены светоизлучающие диоды. В случае выхода из строя источников света боковое зеркало заднего вида заменяется полностью у дилера LADA.

Для замены лампы в боковом указателе поворота 1 (рис. 57е) снимите его с автомобиля. В гнезде фонарь удерживается пружинной защелкой и фиксатором. Сдвиньте фонарь в направлении движения автомобиля и выведите фиксатор из зацепления. Повернув патрон 3 против часовой стрелки, выньте его в сборе с лампой из корпуса

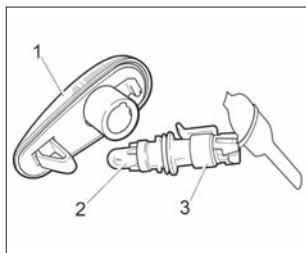

Рис. 58а. Фонарь освещения номерного знака



Рис. 58б. Посадочное место фонаря освещения номерного знака

Фонарь освещения номерного знака

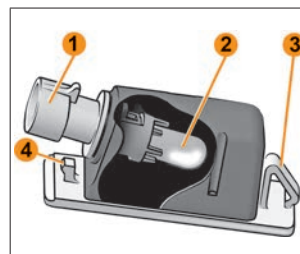
Для замены лампы в фонаре освещения номерного знака (рис. 58а) снимите его с автомобиля. В гнезде фонарь удерживается пружинной защелкой и фиксатором. Для снятия фонаря необходимо:

- воздействуя с левой стороны фонаря, например, лезвием ключа выключателя зажигания, аккуратно сдвиньте его вправо и выведите фиксатор 4 из зацепления;
- воздействуя на пружинную защелку 3 с правой стороны фонаря лезвием ключа, аккуратно сдвиньте его влево и выведите фонарь из посадочного места (рис. 58б);
- повернув патрон 1 (рис. 58а) против часовой стрелки, выньте его в сборе с лампой из корпуса фонаря и извлеките лампу 2, потянув ее на себя.

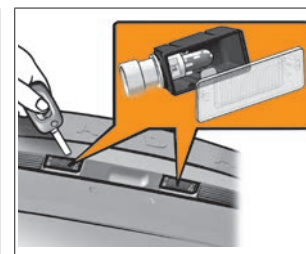
После замены лампы сборку и установку фонаря освещения номерного знака проводите в обратном порядке.



Рис. 59. Плафон освещения багажника автомобиля с кузовом «седан»



Рис. 60. Плафон освещения багажного отделения автомобиля с кузовами «лифтбек», «хэтчбек» и «универсал»

Плафон освещения багажника

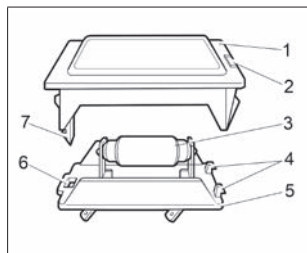
На автомобиле с кузовом «седан» для замены лампы **3** (рис. 59) в плафоне освещения багажника выньте плафон из посадочного места на кузове, для чего вставьте отвертку в паз **2** с правой стороны фонаря и аккуратно поверните ее на себя. Затем нажмите на защелку **7**, выведите ее из отверстия **6** и снимите рассеиватель **1**. Лампа удерживается пружинными контактами. После замены лампы рассеиватель **1** устанавливайте так, чтобы в его пазы вошли установочные «усики» **4** корпуса **5** фонаря.

На автомобиле с кузовами «лифтбек», «хэтчбек» и «универсал» для замены лампы **2** (рис. 60) в плафоне освещения **1** багажника снимите его с автомобиля. В гнезде плафон удерживается пружинной защелкой. Вставьте плоскую отвертку в паз **3** с правой стороны плафона, аккуратно отожмите плафон вниз и потяните лампу **2** на себя.

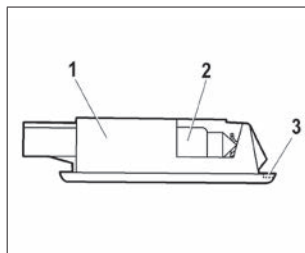
После замены лампы сборку и установку плафона освещения багажника проводите в обратном порядке.



Рис. 61. Противотуманная фара

Противотуманная фара

В щитках передних крыльев автомобиля имеются специальные люки **1** для доступа к противотуманным фарам. Демонтируйте неработоспособную лампу **2** противотуманной фары (рис. 61) в следующем порядке:

- поверните переднее колесо внутрь арки для осуществления доступа к крышке люка;
 - снимите крышку люка щитка переднего крыла;
 - после снятия крышки доступ к лампе осуществляется через люк в щитке переднего крыла;
 - поверните лампу по часовой стрелке и вытащите ее наружу;
 - отсоедините колодку жгута проводов с лампы. Монтаж новой лампы проводите в обратном порядке.
- Рекомендуется для облегчения проводимой работы по замене лампы предварительно снять переднее колесо.

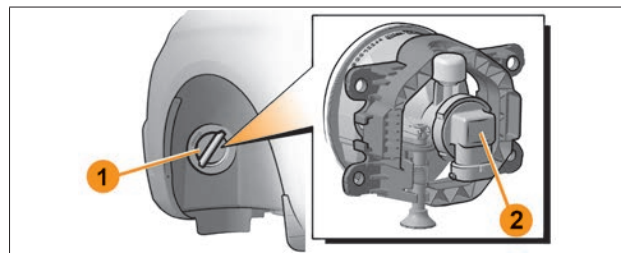
КУЗОВ

Кузов является базовым и самым дорогостоящим элементом автомобиля. Он изготовлен из современных материалов и защищен от коррозии высококачественными защитными средствами. Основа долговечности антикоррозионной защиты заложена изготовителем, однако лакокрасочные и другие защитные и декоративные покрытия подвержены естественному старению и износу. Эффективность антикоррозионной защиты и ее долговечность зависят от климатических условий, экологического состояния окружающей среды, условий эксплуатации, хранения, правильного ухода и своевременности принимаемых профилактических мер.

Избегайте чрезмерного приложения усилий либо неконтролируемого движения дверей, крышек багажника и капота, приводящих к повреждениям и/или протирам дверей и кузова, за которые изготовитель ответственности не несет.

Чтобы не появились царапины на лакокрасочном покрытии кузова, а также на наружных оптических поверхностях световых приборов автомобиля, не удаляйте пыль и грязь сухим обтирочным материалом. Автомобиль с целью сохранения необходимо мыть до высыхания грязи струей воды небольшого напора с использованием мягкой губки и применением автомобильных шампуней, которые создают защитные пленки от воздействия окружающей среды.

ВНИМАНИЕ!

Не мойте автомобиль содовыми и щелочными растворами, а также сточными водами и другими, не предназначенными для мойки а/м средствами.

Перед мойкой автомобиля прочистите дренажные отверстия дверей и порогов.

ВНИМАНИЕ!

Ввиду наличия на рынке услуг моечных машин с различной конструкцией щеточных узлов, мойка автомобиля с использованием щеточных моечных машин может привести к потере блеска лакокрасочного покрытия и снижению его защитных свойств. Поэтому, перед мойкой, предварительно запрашивайте оператора моечной машины о конструкции, техническом состоянии щеток и степени их воздействия на лакокрасочное покрытие Вашего автомобиля.

Летом мойте автомобиль на открытом воздухе в тени. Если это невозможно, то сразу же обтирайте вымытые поверхности насухо, так как при высыхании капель воды на солнце на окрашенной поверхности образуются пятна. Зимой после мойки автомобиля в теплом помещении перед выездом протрите кузов и уплотнители дверей насухо, так как при замерзании оставшихся капель могут образоваться трещины на лакокрасочном покрытии и примерзание уплотнителей к кузову.

ВНИМАНИЕ!

Не мойте автомобиль с включенным зажиганием.

При мойке автомобиля избегайте попадания прямой струи воды на изделия электрооборудования, электронные устройства, датчики и разъемные соединения в моторном отсеке и в салоне автомобиля. Следите за состоянием защитных чехлов разъемных соединений электронных блоков и датчиков. При попадании влаги на разъемные соединения продуйте их сжатым воздухом и обработайте водоотталкивающим автопрепаратом для защиты контактов от окисления. Во время мойки тщательно промывайте зафланцовки дверей, капота, крышки багажника, сварные швы и соединения

моторного отсека, багажника и проемов дверей, так как накопившаяся грязь в указанных местах приведет к разрушению защитно-декоративного покрытия и к коррозии металла.

ВНИМАНИЕ!

При проявлении признаков коррозии (в том числе по сварным соединениям и стыкам), а также нарушений лакокрасочного покрытия (сколы, царапины, истирания) и других защитных покрытий (сколы и истирание мастики и грунта) необходимо обратиться к дилеру LADA для принятия мер по предотвращению дальнейшего развития коррозии, восстановлению и ремонту лакокрасочного и защитного покрытий.

Своевременно принятые меры по предотвращению развития процесса коррозии на кузове и других частях автомобиля продлят срок его службы и надолго сохранят товарный вид. В случае непринятия Вами своевременных мер по устранению коррозионных процессов на кузове изготовитель не несет ответственности за дальнейшее состояние кузова Вашего автомобиля.

Для повышения коррозионной стойкости кузова в замкнутые коробчатые полости порогов, лонжеронов, поперечин и других элементов основания кузова нанесен специальный антикоррозионный состав. При эксплуатации автомобиля необходимо проводить антикоррозионную обработку кузова у дилера LADA в течение первого года эксплуатации и периодически раз в год по технологии, разработанной изготовителем.

ВНИМАНИЕ!

После антикоррозионной обработки кузова антикоррозионным составом у дилера LADA необходимо проверить систему выпуска (нейтрализатор, основной и допол-

нительный глушитель) на предмет отсутствия состава на указанных деталях для предотвращения возможного возгорания.

В процессе эксплуатации автомобиля покрытие на днище кузова, а также лакокрасочное покрытие на нижних частях передних и задних крыльев подвергается абразивному износу от воздействия гравия, песка, соли. В результате этого воздействия мастика и грунт истираются, оголенный металл ржавеет. Поэтому регулярно следите за состоянием данных покрытий и своевременно восстанавливайте поврежденные участки.

Для сохранения блеска окрашенных поверхностей автомобиля (особенно у автомобилей, хранящихся на открытом воздухе) регулярно полируйте их с применением полировочных паст. Эти пасты закрывают микротрещины и поры, возникшие в процессе эксплуатации в лакокрасочном покрытии, что препятствует возникновению коррозии под слоем краски.

Чтобы поверхность кузова длительное время сохраняла блеск, не оставляйте автомобиль продолжительное время на солнце, а также не допускайте попадания кислот, растворов соды, тормозной жидкости и бензина на поверхность кузова. Чтобы не появились пятна на лакокрасочном покрытии под люком топливного бака при попадании бензина, протирайте поверхность чистой ветошью перед заправкой и после нее. В связи с неблагоприятной экологической обстановкой в некоторых районах имеются случаи агрессивного воздействия отдельных компонентов из окружающей среды на защитно-декоративные покрытия автомобиля. Эти воздействия проявляются в виде рыжей сыпи, локального изменения цвета наружного лакокрасочного покрытия, локального разрушения эмалевого покрытия кузова.

Причиной появления рыжей сыпи является осаждение на горизонтальные поверхности кузова мельчайших частиц

взвешенной в воздухе металлической пыли, которая приклеивается к кузову продуктами коррозии во время увлажнения росой. Рыжая сыпь может быть удалена 5%-м раствором щавелевой кислоты с добавлением моющего средства и обильной последующей промывкой чистой водой.

Локальные изменения цвета (пятна) наружного лакокрасочного покрытия и локальные разрушения эмалевого покрытия кузова являются следствием воздействия кислотных промышленных выбросов после их соединения с влагой воздуха. Такие воздействия в зависимости от степени тяжести устраняются полировкой или перекраской кузова.

Детали из пластмасс протирайте влажной ветошью. Применять бензин или растворители запрещается, так как пластмассовые детали потеряют блеск.

В вариантном исполнении автомобили могут комплектоваться пластмассовыми деталями интерьера, окрашенными глянцевыми эмалями.

Чтобы не повредить поверхность окрашенных глянцевых пластмассовых деталей интерьера, требуется протирать их влажной неворсистой тканью из микроволокна, исключая возможность появления поверхностных царапин на покрытии при использовании сухой и пыльной ткани. При применении влажной ткани пластиковая поверхность деталей кратковременно приобретает насыщенный оттенок, после высыхания внешний вид пластика возвращается к исходному оттенку.

ВНИМАНИЕ!

При мойке и чистке салона не допускайте попадания в изделия электрооборудования воды и мелких предметов (например, крошек, шерсти собак и т.п.).

При мойке автомобиля нельзя направлять прямую струю воды на воздухозаборное отверстие и включать венти-

лятор климатической системы, что соответствует положению «0» рукоятки 1 (см. рис. 37, 39). Для исключения попадания воды на незащищенные от влаги узлы автомобиля своевременно очищайте от снега, льда, листьев и прочего мусора дренажные отверстия, расположенные в зоне между капотом и лобовым стеклом.

Для предотвращения повреждения уплотнителей обивки моторного отсека после мойки в моторном отсеке автомобиля при температуре окружающей среды ниже 0 °С необходимо высушивать или протирать уплотнители с целью исключения образования наледи.

После мойки автомобиля при температуре окружающей среды ниже 0 °С необходимо высушить цилиндры замков дверей сжатым воздухом.

ПРИБОРЫ НАРУЖНОГО ОСВЕЩЕНИЯ И ВНЕШНЕЙ СВЕТОВОЙ СИГНАЛИЗАЦИИ

Во избежание повреждения световых приборов при мойке не применяйте агрессивные и абразивные чистящие средства или химические разбавители.

Во избежание помутнения рассеивателей и появления царапин на поверхности никогда не стирайте высохшие загрязнения, предварительно обильно смачивайте поверхность рассеивателя водой, для очистки применяйте мягкую ветошь или губку, не применяйте острые предметы для очистки рассеивателей от наледи.

ВНИМАНИЕ!

Не включайте световые приборы с сильно загрязненными рассеивателями или закрытые непрозрачными материалами. Сильное загрязнение световых приборов можно определить визуально, наличие слоя грязи или снега, которое не позволяет отчетливо видеть через рассеиватель лампы или другие детали.

При замене ламп используйте только те типы, которые рекомендованы в данном руководстве.

Несоблюдение данных рекомендаций может привести к разрушению в виде растрескивания или оплавления рассеивателя по причине его перегрева.

Предупреждение

Во время движения автомобиля, при ухудшении видимости дорожного полотна, необходимо остановиться и очистить световые приборы.

Используйте противотуманные огни только по назначению и не забывайте выключать их, когда в них нет необходимости, чтобы не мешать другим участникам движения.

При перемене условий окружающей среды с очень влажным горячим воздухом на среду с холодным воздухом, например, после мойки автомобиля, при сильном дожде, на внутренних поверхностях рассеивателей осветительных и светосигнальных приборов может образовываться конденсат. Для исчезновения конденсата не требуется проводить какие-либо специальные меры. Исчезновение конденсата должно происходить при эксплуатации автомобиля, а для ускорения процесса рекомендуется включать соответствующие осветительные приборы.

ХРАНЕНИЕ АВТОМОБИЛЯ

В эксплуатации большое внимание уделяйте условиям хранения автомобиля. Оптимальным условиям для хранения автомобиля отвечают:

- навес, где температура и влажность соответствуют параметрам окружающей среды, имеется постоянное движение воздуха и отсутствует прямое воздействие солнечной радиации и атмосферных осадков;
- отапливаемое помещение (индивидуальный гараж) с температурой не ниже 5 °С и относительной влажностью 50–70%, оборудованное приточно-вытяжной вентиляцией. Если же отапливаемое помещение (индивидуальный гараж) имеет малоэффективную приточно-вытяжную вентиляцию, а автомобиль эксплуатируется в зимний период или после мойки ставится на хранение без предварительной просушки, то разрушительные воздействия на защитно-декоративные покрытия многократно возрастают.

Допускается длительное хранение автомобиля зимой под навесом или в неотапливаемом помещении при выполнении следующих условий:

1. Слейте воду из бачка омывателей стекол.
2. Вымойте автомобиль и вытрите кузов насухо. Нанесите на кузов консервирующий состав.
3. Полностью зарядите аккумуляторную батарею, снимите и храните её отдельно.

Обслуживание автомобиля во время хранения (один раз в два месяца) заключается в следующем:

- заведите двигатель автомобиля на 1–2 минуты, приняв меры к удалению выхлопных газов;
- проверьте работоспособность систем и сигнализаторов;
- выключите двигатель.

ТЕХНИЧЕСКАЯ ХАРАКТЕРИСТИКА АВТОМОБИЛЯ



Рис. 62а. Габаритные (справочные) размеры автомобиля с кузовом «седан»

Таблица 7а

Основные параметры и характеристики автомобиля LADA Granta «седан»

Модель двигателя	11186	21127	21126
Тип трансмиссии	МКП		АКП
Количество дверей	4		
Количество мест, чел.	5		
Объём багажного отделения в пассажирском варианте/ со сложенными задними сиденьями, л	520/815		
Габаритные размеры, мм	Рис. 62а		
Схема компоновки	с поперечным расположением двигателя и приводом на передние колеса		
Тип двигателя	четырёхтактный с искровым зажиганием		
Система питания двигателя	впрыск топлива с электронным управлением		
Рабочий объём цилиндров двигателя, см ³	1596		
Число цилиндров двигателя	4		
Расположение цилиндров двигателя	рядное		
Количество клапанов в цилиндрах двигателя	8	16	
Номинальная степень сжатия в цилиндрах двигателя	10,3	10,45	11,0
Максимальная мощность двигателя, кВт (мин ⁻¹) по ISO 1585	64,0 (5100)	78,0 (5800)	72,0 (5600)
Максимальный крутящий момент двигателя, Н·м (мин ⁻¹)	140,0 (3800)	148,0 (4200)	145,0 (4000)
Топливо	Премиум-95, Премиум Евро-95		
Объём топливного бака, л	50		
Порожняя масса: – минимальная масса, кг – максимальная масса, кг	1015 1075		
Полная (разрешенная максимальная) масса (ПММ), кг	1560		

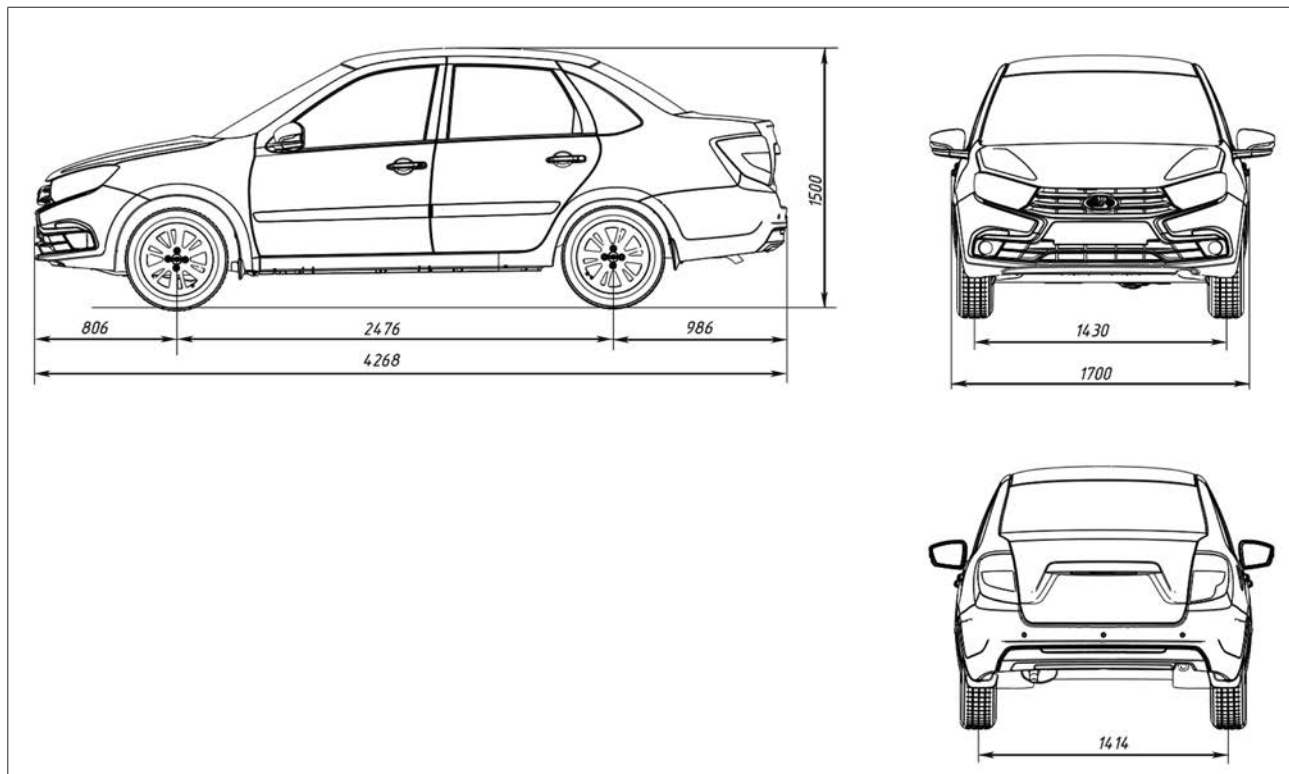
Модель двигателя	11186	21127	21126
Тип трансмиссии	МКП		АМТ
		АКП	
Дорожный просвет при полной нагрузке под картером двигателя не менее, мм	160		
Дорожный просвет при полной нагрузке под картером коробки передач не менее, мм	165		145
Максимальная скорость*, км/ч	170,0–172,0	182,0–184,0	174,0–176,0
Расход топлива по смешанному ездовому циклу**, л/100 км	6,8	6,5	7,2
Полная масса буксируемого прицепа***: – не оборудованного тормозами, кг – оборудованного тормозами, кг	450		
	900		750

* Замеряются по специальной методике.

** Получен при испытаниях на беговых барабанах. Служит только для сравнения различных моделей автомобилей и эксплуатационной нормой не является.

*** При условии оборудования транспортного средства сцепным устройством в соответствии с требованиями Правил ЕЭК ООН № 55-01.



Рис. 626. Габаритные (справочные) размеры автомобиля с кузовом «лифтбек»

Таблица 76

Основные параметры и характеристики автомобиля LADA Granta «лифтбек»

Модель двигателя	11186	21127	21126
Тип трансмиссии	МКП		АКП
Количество дверей	5		
Количество мест, чел.	5		
Объём багажного отделения в пассажирском варианте/ со сложенными задними сиденьями, л	440/760		
Габаритные размеры, мм	Рис. 62б		
Схема компоновки	с поперечным расположением двигателя и приводом на передние колеса		
Тип двигателя	четырёхтактный с искровым зажиганием		
Система питания двигателя	впрыск топлива с электронным управлением		
Рабочий объём цилиндров двигателя, см ³	1596		
Число цилиндров двигателя	4		
Расположение цилиндров двигателя	рядное		
Количество клапанов в цилиндрах двигателя	8	16	
Номинальная степень сжатия в цилиндрах двигателя	10,3	10,45	11,0
Максимальная мощность двигателя, кВт (мин ⁻¹) по ISO 1585	64,0 (5100)	78,0 (5800)	72,0 (5600)
Максимальный крутящий момент двигателя, Н·м (мин ⁻¹)	140,0 (3800)	148,0 (4200)	145,0 (4000)
Топливо	Премиум-95, Премиум Евро-95		
Объём топливного бака, л	50		
Порожняя масса: – минимальная масса, кг – максимальная масса, кг	1025 1085		
Полная (разрешенная максимальная) масса (РММ), кг	1560		

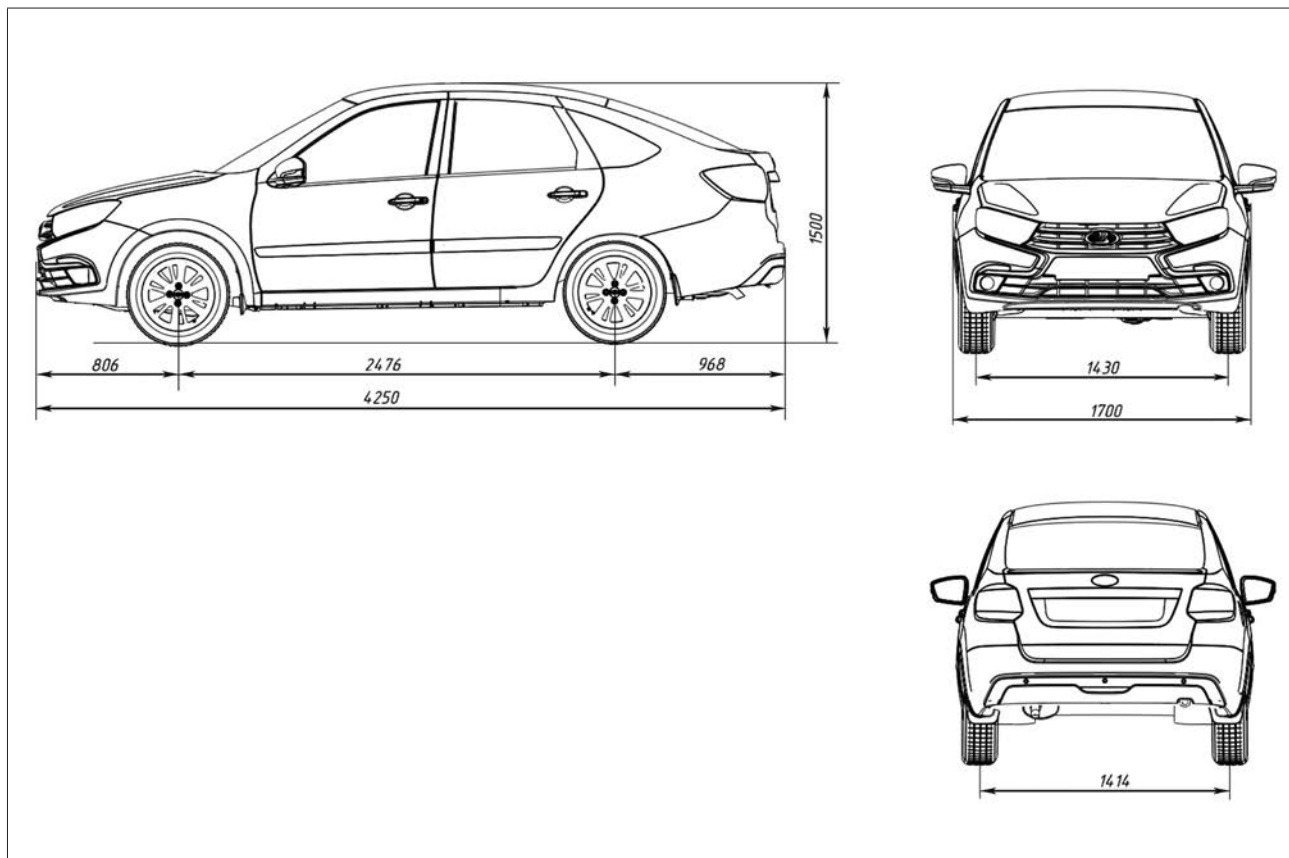
Модель двигателя	11186	21127	21126
Тип трансмиссии	МКП		АМТ
Дорожный просвет при полной нагрузке под картером двигателя не менее, мм	160		
Дорожный просвет при полной нагрузке под картером коробки передач не менее, мм	165		145
Максимальная скорость*, км/ч	170,0–172,0	182,0–184,0	174,0–176,0
Расход топлива по смешанному ездовому циклу**, л/100 км	6,8	6,5	7,2
Полная масса буксируемого прицепа***: – не оборудованного тормозами, кг – оборудованного тормозами, кг	450		
	900		750

* Замеряются по специальной методике.

** Получен при испытаниях на беговых барабанах. Служит только для сравнения различных моделей автомобилей и эксплуатационной нормой не является.

*** При условии оборудования транспортного средства сцепным устройством в соответствии с требованиями Правил ЕЭК ООН № 55-01.



Рис. 62в. Габаритные (справочные) размеры автомобиля с кузовом «хэтчбек»

Основные параметры и характеристики автомобиля LADA Granta «хэтчбек»

Модель двигателя	11186	21127	21126
Тип трансмиссии	МКП		АМТ
Количество дверей	5		
Количество мест, чел.	5		
Объём багажного отделения в пассажирском варианте/ со сложенными задними сиденьями, л	240/550		
Габаритные размеры, мм	Рис. 62в		
Схема компоновки	с поперечным расположением двигателя и приводом на передние колеса		
Тип двигателя	четырёхтактный с искровым зажиганием		
Система питания двигателя	впрыск топлива с электронным управлением		
Рабочий объём цилиндров двигателя, см ³	1596		
Число цилиндров двигателя	4		
Расположение цилиндров двигателя	рядное		
Количество клапанов в цилиндрах двигателя	8	16	
Номинальная степень сжатия в цилиндрах двигателя	10,3	10,45	11,0
Максимальная мощность двигателя, кВт (мин ⁻¹) по ISO 1585	64,0 (5100)	78,0 (5800)	72,0 (5600)
Максимальный крутящий момент двигателя, Н·м (мин ⁻¹)	140,0 (3800)	148,0 (4200)	145,0 (4000)
Топливо	Премиум-95, Премиум Евро-95		
Объём топливного бака, л	50		
Порожняя масса: – минимальная масса, кг – максимальная масса, кг	1000 1060		
Полная (разрешенная максимальная) масса (РММ), кг	1560		

Модель двигателя	11186	21127	21126
Тип трансмиссии	МКП		АМТ
		АМТ	АКП
Дорожный просвет при полной нагрузке под картером двигателя не менее, мм	160		
Дорожный просвет при полной нагрузке под картером коробки передач не менее, мм	165		145
Максимальная скорость*, км/ч	170,0–172,0	182,0–184,0	174,0–176,0
Расход топлива по смешанному ездовому циклу**, л/100 км	6,8	6,5	7,2
Полная масса буксируемого прицепа***: – не оборудованного тормозами, кг – оборудованного тормозами, кг	450		
	900		750

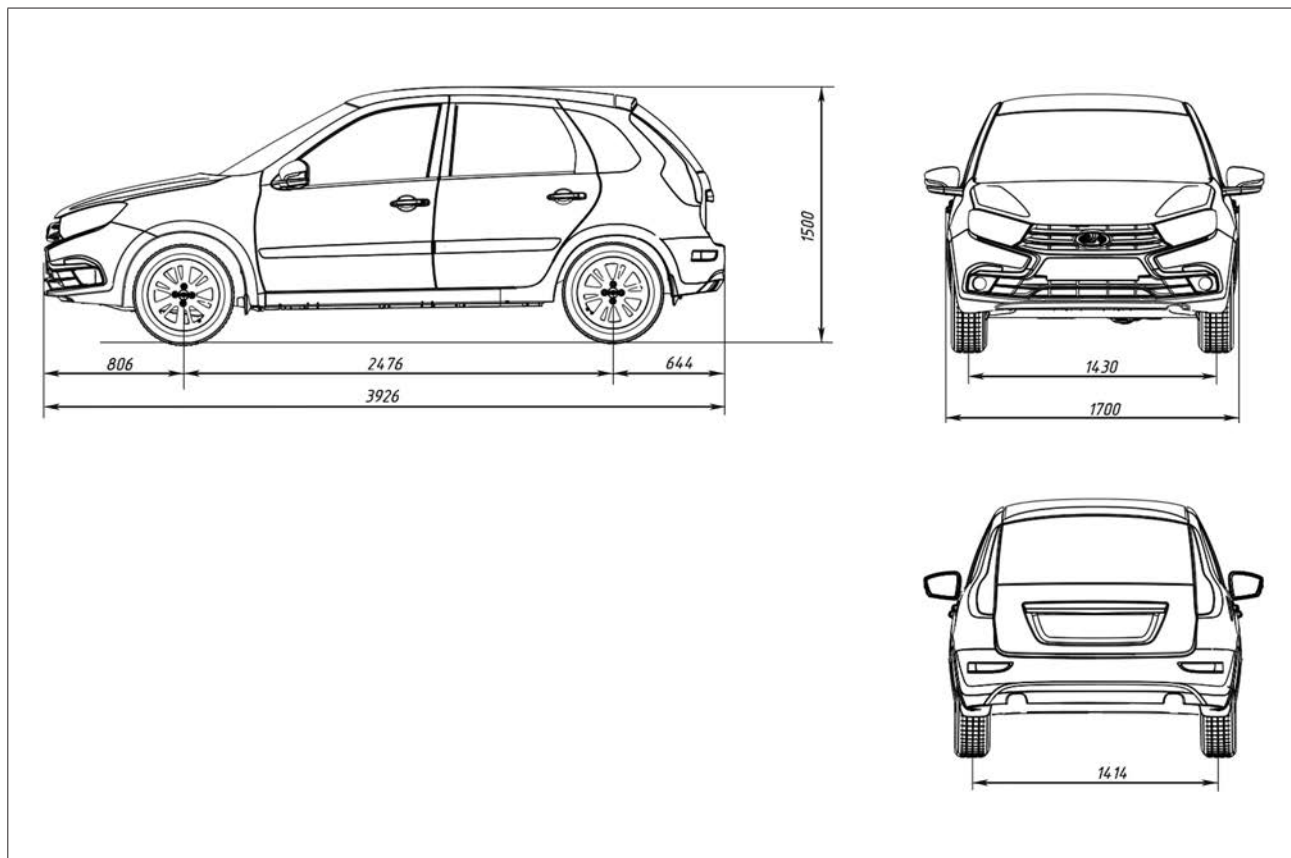
* Замеряются по специальной методике.

** Получен при испытаниях на беговых барабанах. Служит только для сравнения различных моделей автомобилей и эксплуатационной нормой не является.

*** При условии оборудования транспортного средства сцепным устройством в соответствии с требованиями Правил ЕЭК ООН № 55-01.



Рис. 62г. Габаритные (справочные) размеры автомобиля с кузовом «универсал»

* Без рейлингов/с рейлингами.

Основные параметры и характеристики автомобиля LADA Granta «универсал»

Модель двигателя	11186	21127	21126
Тип трансмиссии	МКП		АМТ
Количество дверей	5		
Количество мест, чел.	5		
Объём багажного отделения в пассажирском варианте/ со сложенными задними сиденьями, л	355/670		
Габаритные размеры, мм	Рис. 62г		
Схема компоновки	с поперечным расположением двигателя и приводом на передние колеса		
Тип двигателя	четырёхтактный с искровым зажиганием		
Система питания двигателя	впрыск топлива с электронным управлением		
Рабочий объём цилиндров двигателя, см ³	1596		
Число цилиндров двигателя	4		
Расположение цилиндров двигателя	рядное		
Количество клапанов в цилиндрах двигателя	8	16	
Номинальная степень сжатия в цилиндрах двигателя	10,3	10,45	11,0
Максимальная мощность двигателя, кВт (мин ⁻¹) по ISO 1585	64,0 (5100)	78,0 (5800)	72,0 (5600)
Максимальный крутящий момент двигателя, Н·м (мин ⁻¹)	140,0 (3800)	148,0 (4200)	145,0 (4000)
Топливо	Премиум-95, Премиум Евро-95		
Объём топливного бака, л	50		
Порожняя масса: – минимальная масса, кг – максимальная масса, кг	1015 1075		
Полная (разрешенная максимальная) масса (РММ), кг	1560		

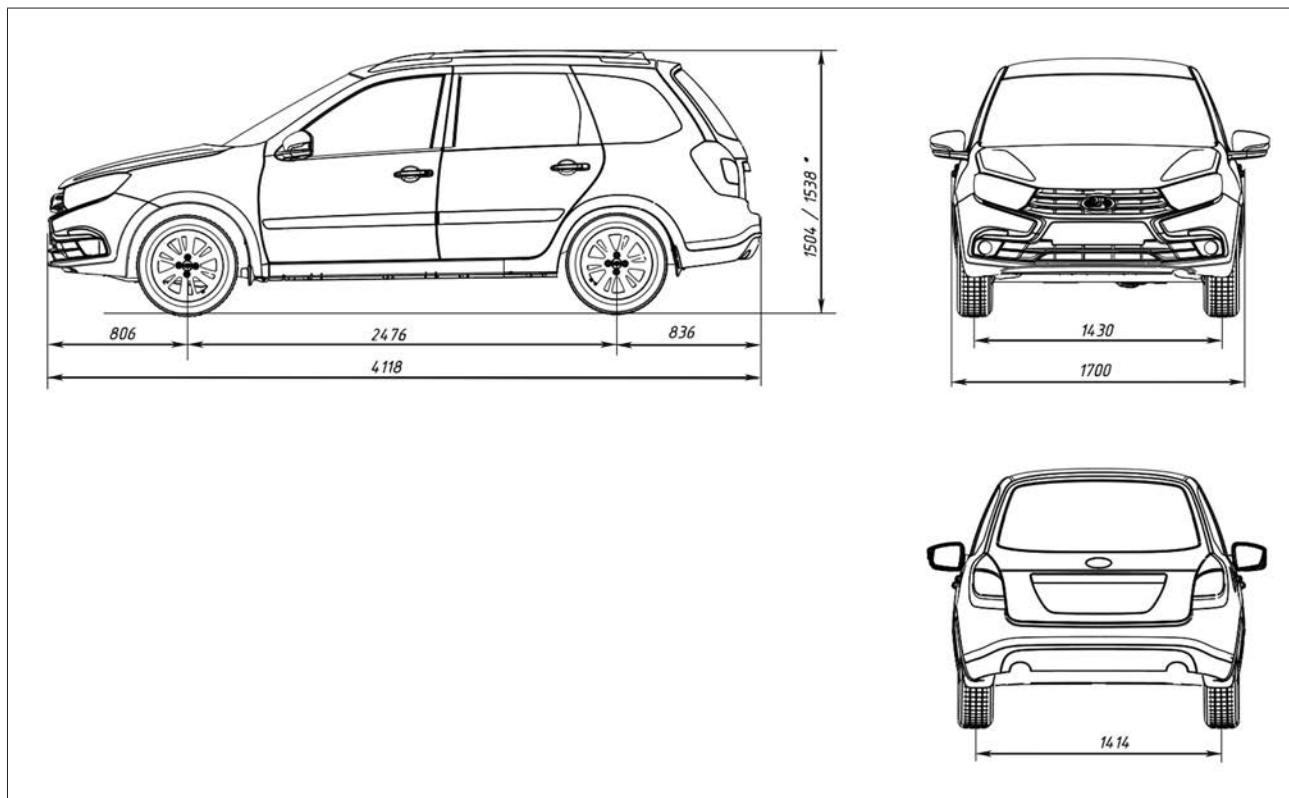
Окончание таблицы 7г

Модель двигателя	11186	21127	21126
Тип трансмиссии	МКП		АМТ
Дорожный просвет при полной нагрузке под картером двигателя не менее, мм	160		
Дорожный просвет при полной нагрузке под картером коробки передач не менее, мм	165		145
Максимальная скорость*, км/ч	170,0–172,0	182,0–184,0	174,0–176,0
Расход топлива по смешанному ездовому циклу**, л/100 км	6,8	6,5	7,2
Полная масса буксируемого прицепа***: – не оборудованного тормозами, кг – оборудованного тормозами, кг	450		
	900		750

* Замеряются по специальной методике.

** Получен при испытаниях на беговых барабанах. Служит только для сравнения различных моделей автомобилей и эксплуатационной нормой не является.

*** При условии оборудования транспортного средства сцепным устройством в соответствии с требованиями Правил ЕЭК ООН № 55-01.



Рис. 62д. Габаритные (справочные) размеры автомобиля в модификации «Cross»

Основные параметры и характеристики автомобиля LADA Granta «Cross»

Модель двигателя	11186	21127
Тип трансмиссии	МКП	
	АМТ	
Количество дверей	5	
Количество мест, чел.	5	
Объём багажного отделения в пассажирском варианте/ со сложенными задними сиденьями, л	355/670	
Габаритные размеры, мм	Рис. 62д	
Схема компоновки	с поперечным расположением двигателя и приводом на передние колеса	
Тип двигателя	четырёхтактный с искровым зажиганием	
Система питания двигателя	впрыск топлива с электронным управлением	
Рабочий объём цилиндров двигателя, см ³	1596	
Число цилиндров двигателя	4	
Расположение цилиндров двигателя	рядное	
Количество клапанов в цилиндрах двигателя	8	16
Номинальная степень сжатия в цилиндрах двигателя	10,3	10,45
Максимальная мощность двигателя, кВт (мин ⁻¹) по ISO 1585	64,0 (5100)	78,0 (5800)
Максимальный крутящий момент двигателя, Н·м (мин ⁻¹)	140,0 (3800)	148,0 (4200)
Топливо	Премиум-95, Премиум Евро-95	
Объём топливного бака, л	50	
Порожняя масса: – минимальная масса, кг – максимальная масса, кг	1060 1085	
Полная (разрешенная максимальная) масса (РММ), кг	1560	

Модель двигателя	11186	21127
Тип трансмиссии	МКП	
	АМТ	
Дорожный просвет при полной нагрузке под картером двигателя не менее, мм	182	
Дорожный просвет при полной нагрузке под картером коробки передач не менее, мм	187	
Максимальная скорость*, км/ч	170,0–172,0	182,0–184,0
Расход топлива по смешанному ездовому циклу**, л/100 км	6,8	6,5
Полная масса буксируемого прицепа***:	450	
	900	
– не оборудованного тормозами, кг		
– оборудованного тормозами, кг		

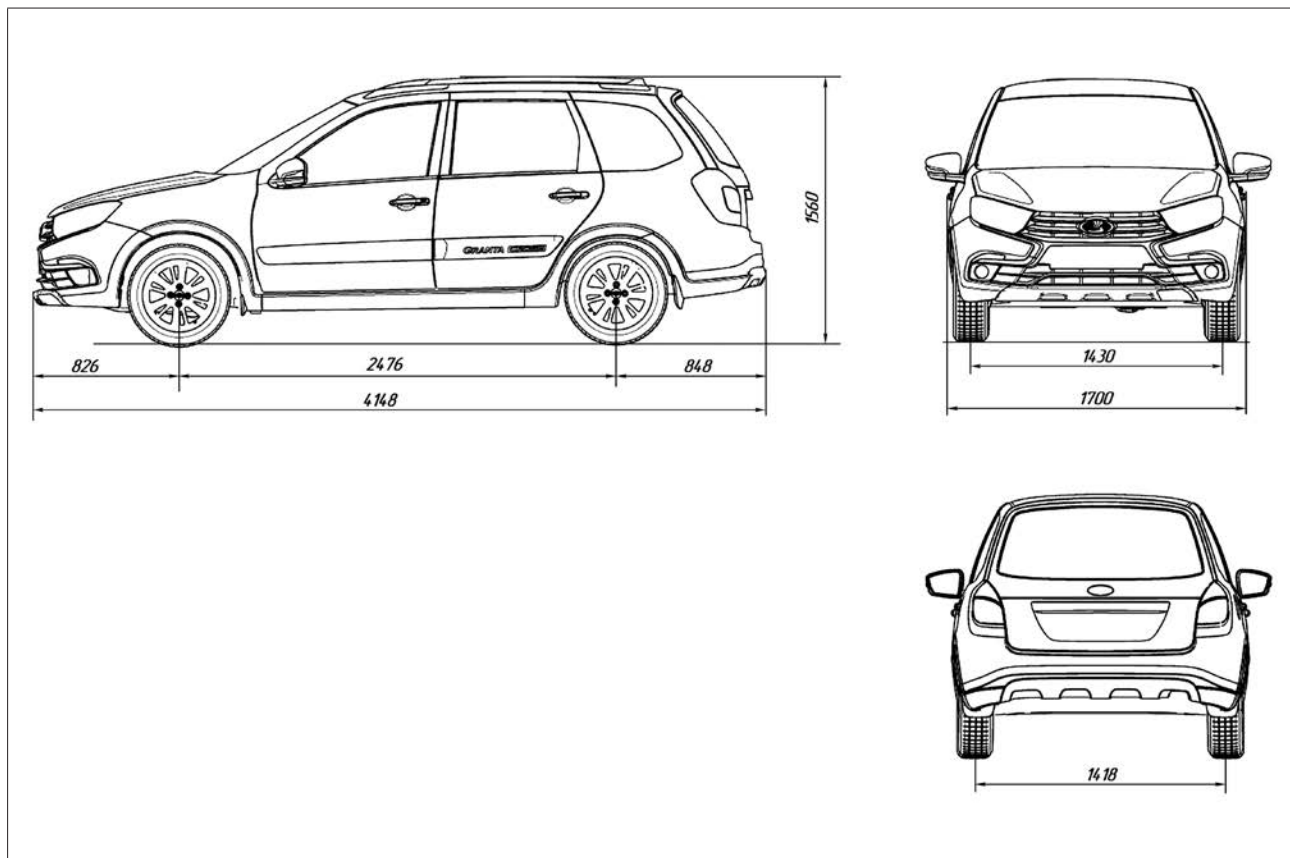
* Замеряются по специальной методике.

** Получен при испытаниях на беговых барабанах. Служит только для сравнения различных моделей автомобилей и эксплуатационной нормой не является.

*** При условии оборудования транспортного средства сцепным устройством в соответствии с требованиями Правил ЕЭК ООН № 55-01.

ФАКТИЧЕСКИЙ РАСХОД ТОПЛИВА

Указанный расход топлива автомобиля в смешанном цикле определен в лабораторных условиях (с применением специального измерительного оборудования) в соответствии с требованиями ГОСТ Р 41.101-99 (Правила ЕЭК ООН № 101), служит для сравнения автомобилей различных автопроизводителей и ЭКСПЛУАТАЦИОННОЙ НОРМОЙ НЕ ЯВЛЯЕТСЯ!

Фактический расход топлива автомобиля может отличаться от заявленного производителем в силу воздействия на автомобиль различных объективных и субъективных факторов: влажности, давления и температуры окружающего воздуха, рельефа местности (подъёмы и спуски), характеристик дорожного покрытия, направления и скорости ветра, атмосферных осадков, фракционного состава используемого топлива, выбранной передачи коробки передач, продолжительности работы системы кондиционирования салона (как в режиме движения, так и на холостом ходу), положения оконных стекол (открыты/закрыты), давления воздуха в шинах, а также их размерность, марка и модель, массы перевозимого груза, включая водителя и пассажиров, наличия буксируемого прицепа (для перевозки грузов, лодок, снегоходов, прицепов-дач и т.д.), его полной массы и аэродинамического сопротивления, стиля вождения водителя (частота и интенсивность продольных и поперечных ускорений, средняя скорость движения автомобиля), наличия в автомобиле системы автозапуска (включая систему подогрева двигателя и/или салона автомобиля), обкатки нового автомобиля (для комплектации с функцией «Подсказчик переключения передач» на период обкатки автомобиля рекомендуется игнорировать требования «Подсказчика переключения передач»). Для получения значений, актуальных для данного периода времени и условий эксплуатации, рекомендуется периодически

ски (один раз в месяц/квартал) обнулять показания бортового компьютера автомобиля, который рассчитывает средний расход топлива, исходя из учёта суммарного расхода топлива и пройденного автомобилем пути (с момента последнего обнуления бортового компьютера). Необходимость обнуления бортового компьютера и периодичность определяются лицом, эксплуатирующим автомобиль.

РЕКОМЕНДАЦИИ ПО УМЕНЬШЕНИЮ РАСХОДА ТОПЛИВА

Потребление электроэнергии ведет к увеличению расхода топлива, поэтому всегда выключайте электроприборы, включенные без необходимости.

ВНИМАНИЕ!

В условиях плохой видимости следует всегда оставлять фары включенными (чтобы «видеть и быть видимым»).

Используйте систему вентиляции салона. При высоких скоростях езда с открытыми окнами увеличивает расход топлива.

На автомобилях с системой кондиционирования воздуха при ее использовании наблюдается увеличение расхода топлива, особенно при движении в городском цикле. В автомобилях с системой кондиционирования без автоматического режима выключайте кондиционер, когда в нем нет необходимости.

Если Ваш автомобиль находился на стоянке в очень жаркую погоду или под прямыми лучами солнца, рекомендуем проветрить его салон в течение нескольких минут прежде, чем

запустить двигатель и включить систему кондиционирования воздуха.

Использование автомобиля для частых и коротких поездок в сочетании с длительными остановками не позволяет двигателю прогреться до нормальной рабочей температуры и, как следствие, ведет к увеличению расхода топлива.

Не ездите с установленным на крыше пустым багажником. Громоздкие грузы лучше перевозить в прицепе.

Не переполняйте топливный бак при заправке во избежание распыливания топлива.

Избегайте длительной работы двигателя на холостом ходу.

Ожидая в стоящем автомобиле более одной минуты, выключите двигатель и запустите его вновь, когда это потребуются.

Избегайте резкого набора скорости.

Резкие разгоны приводят к нецелесообразному повышению расхода топлива и сокращению срока службы двигателя. Набирайте скорость постепенно, если это позволяет дорожная ситуация.

Избегайте ненужных остановок.

Поддерживайте постоянную скорость.

Избегайте ненужных торможений и остановок. Старайтесь поддерживать постоянную (по возможности небольшую) скорость, которую позволяют условия движения. Замедление с последующим ускорением увеличивает расход топлива.

Содержите воздушный фильтр в чистоте.

Воздушный фильтр, забитый пылью, оказывает повышенное сопротивление потоку воздуха, поступающего в двигатель, в

результате чего падает мощность двигателя и увеличивается расход топлива.

Не загружайте автомобиль без необходимости.

Чем больше загружен автомобиль, тем больше топлива потребляет двигатель. Уберите из автомобиля ненужный багаж или груз.

Поддерживайте правильное давление воздуха в шинах.

Недостаточное давление воздуха в шинах приводит к излишнему расходу топлива вследствие увеличения сопротивления качения.

ФАКТИЧЕСКИЙ РАСХОД МАСЛА

Расход масла предусмотрен конструкцией двигателя и не может быть равен нулю, иначе двигатель разрушится. Масло расходуется в основном через поршневые кольца и сальники клапанов, цель которых не абсолютное уплотнение, а дозирование проникновения масла для обеспечения смазки. Также в небольшом количестве масло расходуется через систему вентиляции картера. Эксплуатационный расход масла зависит от многих факторов:

- соблюдение потребителем условий эксплуатации в период обкатки автомобиля и соответственно качество приработки поверхностей трения двигателя;
- вязкостно-температурные свойства применяемого масла;
- качество применяемого масла;
- периодичность замены масла;
- температура окружающей среды;
- количество (уровень) масла в двигателе, поддерживаемое владельцем;

- стиль вождения владельцем автомобиля (режимы работы двигателя);
- маршруты движения, используемые владельцем.

Рекомендации для снижения расхода масла:

- Строго соблюдайте рекомендации по обкатке автомобиля и двигателя (см. подраздел «Эксплуатация нового автомобиля» в разделе «Эксплуатация автомобиля») для обеспечения оптимальной приработки деталей цилиндро-поршневой группы, качество поверхности которых значительно влияет на расход масла.
- Применяйте качественное топливо, обеспечивающее сохранность деталей цилиндро-поршневой группы.
- Применяйте качественные моторные масла для надежной смазки, охлаждения и удаления продуктов естественного износа с поверхностей трения без образования ненужных отложений шлама, лака и нагара.
- Соблюдайте рекомендации по соответствию вязкостно-температурных свойств масла условиям окружающей среды для поддержания оптимальных условий смазки.
- Поддерживайте уровень масла между метками **MIN** и **MAX**.
- Соблюдайте периодичность замены масла.
- Регулярно проводите техническое обслуживание двигателя.
- Водите автомобиль с использованием умеренных частот вращения двигателя, с плавными разгонами, с разрешенными скоростями. Поскольку расход масла тем выше, чем выше нагрузка и частота вращения двигателя.
- По возможности минимизируйте частоту использования режима торможения двигателем (движение с отпущенной педалью акселератора и с включенной пониженной передачей в коробке передач, когда колеса через трансмиссию вращают двигатель).

- Выбирайте рациональные маршруты движения, минимизирующие количество остановок, троганий, разгонов.

Таблица 8

Заправочные объемы

Топливный бак, л	50
Система смазки двигателя с МКП, л	3,2
Система смазки двигателя с АКП, л	4,4
Система охлаждения двигателя и отопления салона*, л	6,5
Механическая коробка передач, л	2,35
Автоматическая коробка передач	до метки MAX**
Система гидропривода тормозов, л	0,45
Система кондиционирования с хладагентом R134a, г	390±20
Бачок стеклоомывателей, л	3

* Не допускается применение смесей охлаждающих жидкостей разных марок.

** Автоматическая коробка передач интегрирована с системой трубопроводов и теплообменником. Заправка этой системы рабочей жидкостью возможна только у дилера LADA.

ПАСПОРТНЫЕ ДАННЫЕ

Модель и номер автомобиля, модель двигателя, весовые данные, номер для запасных частей, варианты исполнения и комплектации указаны в пластиковой идентификационной (заводской) табличке данных (рис. 63). Цифровые обозначения на рисунке пластиковой таблички следует читать следующим образом:

1 – обозначение автомобиля;

2 – обозначение двигателя;

3 – номер для з/ч.

Номер для запасных частей соответствует порядковому номеру выхода автомобиля с конвейера. При заказе запасных частей необходимо ссылаться на информацию, которая содержится на идентификационной (заводской) табличке;

4 – знак обращения на рынке;

5 – наименование изготовителя (AVTOVAZ обозначает изготовителя АО «АВТОВАЗ»);

6 – номер одобрения типа транспортного средства.

В полном виде он приводится в паспорте транспортного средства;

7 – идентификационный номер.

Идентификационный номер расшифровывается следующим образом: первые три буквы по международным стандартам обозначают код завода-изготовителя; шесть следующих цифр или букв латинского алфавита – тип и модификация автомобиля; следующая цифра или буква латинского алфавита – модельный год выпуска автомобиля; следующий символ обозначает код сборочного завода: 0 – АО «АВТОВАЗ» или ОАО «Чечен-Авто», Y – ООО «ОАГ», U – АО «АЗИЯ АВТО»; последние шесть цифр VIN-номера – производственный номер транспортного средства, для легкового автомобиля соответствующий номеру кузова.

В соответствии с Техническим регламентом «О безопасности колесных транспортных средств» модельный год определен как условный год, указываемый изготовителем (как правило, следующий за фактическим годом выпуска транспортного средства). В АО «АВТОВАЗ» начало модельного года установлено с 1 июля календарного года. Таким образом, с 1 января по 30 июня модельный год соответствует фактическому году выпуска автомобиля, а с 1 июля по 31 декабря соответствует следующему за фактическим годом выпуска автомобиля;

8 – технически допустимая максимальная масса транспортного средства;

9 – технически допустимая максимальная масса автопоезда;

10 – технически допустимая максимальная осевая масса на переднюю ось;

11 – технически допустимая максимальная осевая масса на заднюю ось.



Рис. 63. Паспортные данные.
Место установки таблички – стойка кузова центральная правая

ПРИЛОЖЕНИЯ

Приложение 1

ТОПЛИВО

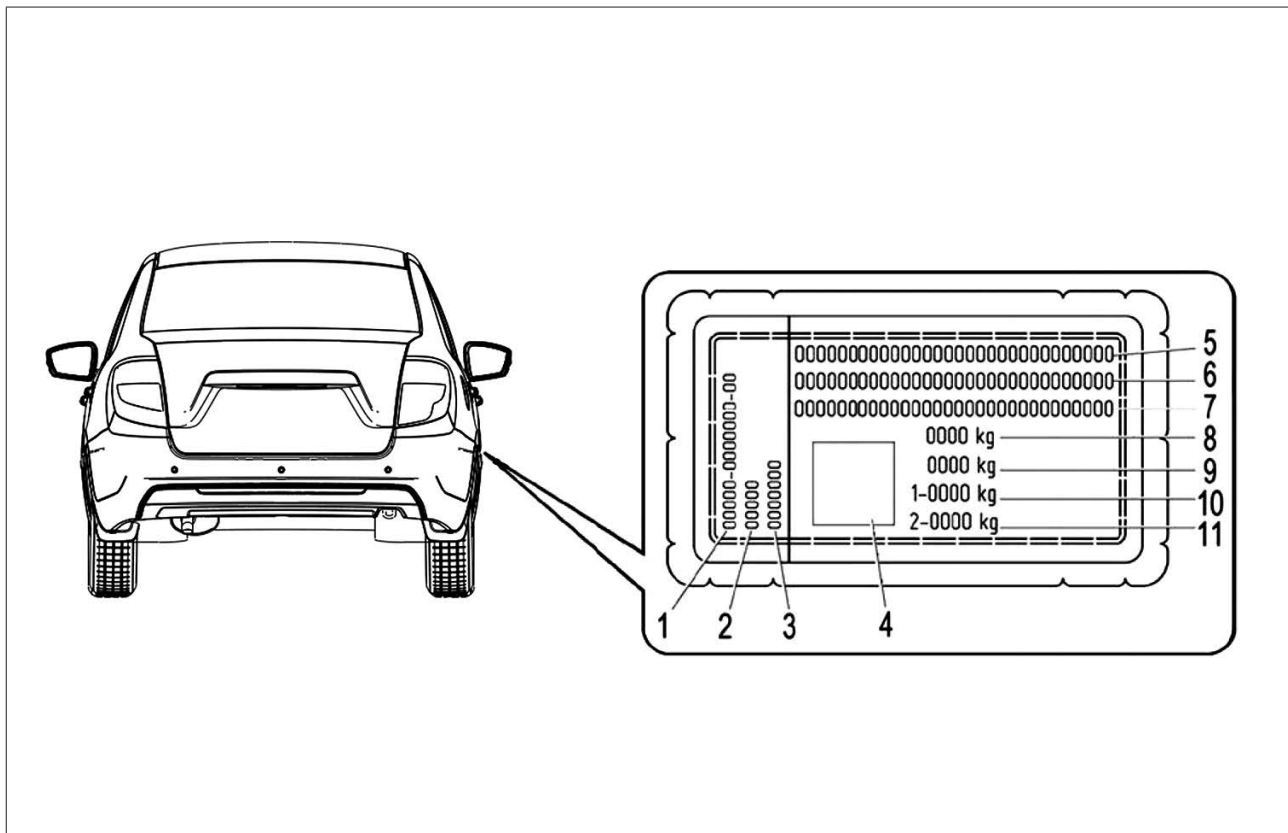
Допускается к использованию только неэтилированный бензин с октановым числом не менее 95.



АО «АВТОВАЗ» рекомендует топливо
«Роснефть»

МОТОРНОЕ МАСЛО

По приведенной ниже таблице определите уровень качества и класс вязкости масла, предписанного для Вашего автомобиля в соответствии с имеющимся температурным диапазоном эксплуатации. В случае необходимости – замените масло. Для этого обратитесь к дилеру LADA.



АО «АВТОВАЗ» рекомендует моторные масла
«Роснефть»

Точка заправки	Описание		
Система смазывания двигателя	Масла моторные: классы вязкости по SAE и температурный диапазон применения		
	Минимальная температура окружающей среды при эксплуатации автомобиля, °С	Класс вязкости по SAE J 300	Максимальная температура окружающей среды при эксплуатации автомобиля, °С
	ниже –40	0W-30	25
	ниже –40	0W-40	30
	–30	5W-30	25
	–30	5W-40	35
	–25	10W-30	25
	–25	10W-40	35
	–20	15W-40	45
	–15	20W-40	45
	–15	20W-50	выше 45
Уровень качества эксплуатационных свойств: API SL/API SM/API SN СТО ААИ 003 Б5/СТО ААИ 003 Б6			

Используйте только рекомендованные рабочие и смазывающие жидкости. Для получения информации о реко-

мендованных рабочих и смазывающих жидкостях обратитесь к дилеру LADA.

Лампы накаливания, применяемые на автомобиле

Место установки	Категория лампы
Фара	
– лампа ближнего/дальнего света	H19
– лампа указателя поворота	PY21W
– лампа дневного ходового огня и габаритного огня	W21/5W
Задний фонарь (для кузова «седан»)	
– лампа сигнала торможения и габаритного огня	P21/5W
– лампа света заднего хода	P21W
– лампа противотуманного огня	P21W
– лампа указателя поворота	PY21W
Задний фонарь (для кузовов «лифтбек», «хэтчбек» и «универсал»)	P21W
– лампа сигнала торможения	P21W
– лампа габаритного огня	R10W
– лампа света заднего хода	W16W
– лампа указателя поворота	PY21W
Лампа передней противотуманной фары	H16
Лампа бокового указателя поворота	WY5W
Лампа освещения номерного знака	W5W
Лампа плафона освещения багажника	C5W

СВЕЧИ ЗАЖИГАНИЯ

Используйте свечи только тех типов, которые рекомендованы для Вашего автомобиля. Обратитесь к дилеру LADA.

ДОПОЛНИТЕЛЬНОЕ ОБОРУДОВАНИЕ ПРИ ОБУЧЕНИИ ВОЖДЕНИЮ

В вариантном исполнении автомобиль оборудован дублирующими педалями сцепления и тормоза (для механической коробки передач) или только педалью тормоза (для автоматической коробки передач), а также дополнительным внутренним зеркалом (со стороны переднего пассажира) для предоставления возможности обучения вождению.

Дублирующие педали управления находятся с правой стороны по ходу автомобиля и располагаются относительно сиденья переднего пассажира аналогично расположению штатных органов управления относительно сиденья водителя.

Привод сцепления и тормоза передает усилие от дублирующих педалей (инструктора) на основные педали (обучаемого вождению). При воздействии на штатные органы управления воздействие на дублирующие органы управления не передается.

Срабатывание привода сопровождается характерным шумом исполнительных механизмов.

Если дублирующие педали управления не используются, то на эти педали устанавливаются фиксаторы для исключения несанкционированного их использования пассажирами в рабочем месте инструктора.

В вариантном исполнении положение противосолнечного козырька пассажира в рабочем состоянии (опущенным к стеклу ветрового окна) является особенностью специального автомобиля, предназначенного исключительно для автошкол. И является единственным положением противосолнечного козырька (из-за установленного внутренне-

го зеркала инструктора), при котором противосолнечный козырек выполняет свою основную функцию – защиту от солнца.



Схема для механической коробки передач



Схема для автоматической коробки передач

АУДИОСИСТЕМА РУКОВОДСТВО ПОЛЬЗОВАТЕЛЯ

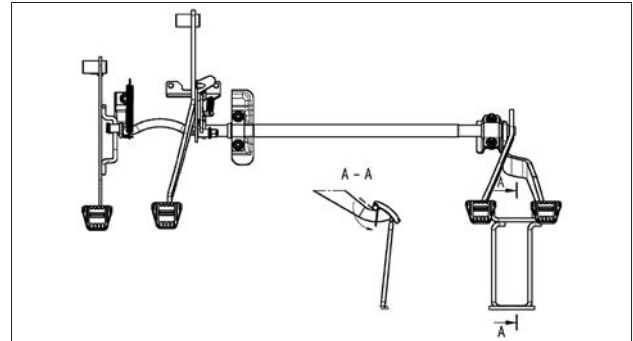
Настоящее руководство по эксплуатации распространяется на радиоприемники (далее по тексту радиоприемник или изделие), устанавливаемые на автомобили LADA Granta FL, и предназначено для изучения состава, принципов работы, технических характеристик, правил эксплуатации и технического обслуживания изделия. В документе содержатся сведения о назначении, составе, характеристиках, порядке подготовки к работе, применении изделия по назначению, хранении и транспортировании.

Примечание. Гарантия не распространяется на повреждения, вызванные небрежным обращением с радиоприемником или неквалифицированным ремонтом, а также на изделия с внешними повреждениями.

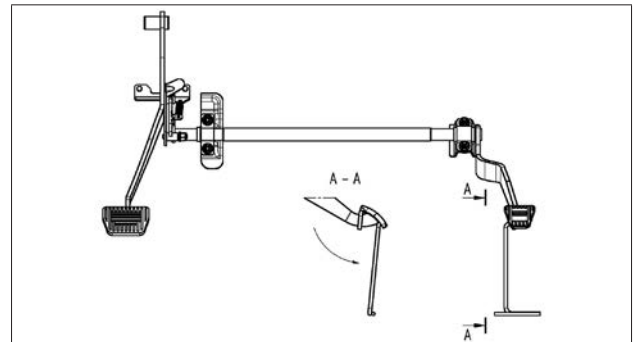
1 ОПИСАНИЕ РАДИОПРИЕМНИКА

1.1 Внешний вид

1.1.1 Внешний вид лицевой панели радиоприемника представлен на рисунке 1.



Рисунок 1. Внешний вид и форма лицевой панели радиоприемника

1.2 Описание органов управления

1.2.1 Описание органов управления, обозначенных цифрами на рисунке 1, приведено в таблице 1.

1.2.2 Для сброса установок радиоприемника в заводские настройки в соответствии с таблицей 2 необходимо вос-

пользоваться функцией «Сброс в меню системных настроек» (см. п. 6.3).

1.3 Описание дисплея

1.3.1 На рисунке 2 представлен внешний вид дисплея.



Рисунок 2. Внешний вид дисплея радиоприемника

- 1 – индикатор номера папки;
- 2 – индикатор номера воспроизводимого трека;
- 3 – окно воспроизведения;
- 4 – индикатор режима «Радио»;
- 5 – индикатор режима воспроизведения с карты памяти SD;
- 6 – индикатор режима воспроизведения USB-флеш-накопителя;
- 7 – индикатор подключения к радиоприемнику устройства по каналу «Bluetooth®»;
- 8 – индикатор режима сканирования радиостанций;
- 9 – индикатор режима случайного воспроизведения треков;
- 10 – индикатор режима повторения проигрываемого трека;

- 11 – индикатор режима эквалайзера;
- 12 – индикатор режима «Стерео»;
- 13 – индикатор работы режима тонкомпенсации;
- 14 – индикатор режима без звука;
- 15 – индикатор режима отображения станций по жанрам или принятия текстовой информации, передаваемой радиостанциями FM;
- 16 – индикатор передачи информации об общем состоянии дорожного трафика;
- 17 – индикатор режима отображения названия некоторых станций;
- 18 – индикатор режима приема региональных радиостанций;
- 19 – индикатор режима поиска альтернативных частот.

1.4 Установка и извлечение карты памяти

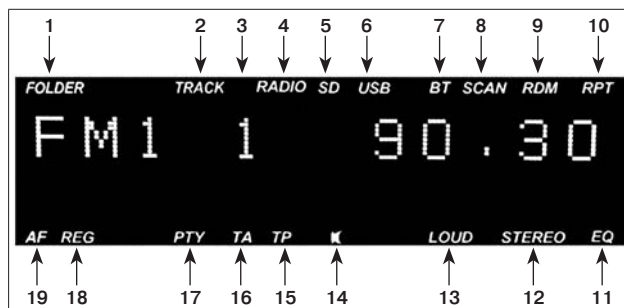
1.4.1 Для установки карты памяти вставьте ее скошенным углом вперед и вправо, в слот для карты памяти SD (позиция 3) (здесь и далее номера кнопок приведены в соответствии позициями на рисунке 1) до фиксации.

1.4.2 Для извлечения карты памяти нажмите на нее. Карта памяти выдвинется наружу.

1.5 Установка и извлечение USB-флеш-накопителя

1.5.1 Для установки USB-флеш-накопителя вставьте его в слот USB.

1.5.2 Для извлечения USB-флеш-накопителя необходимо выйти из режима проигрывания аудиофайлов и без усилия извлек его из слота USB.

Таблица 1





Позиция	Наименование органа управления	Обозначение органа управления
1	Микрофон	
2	Кнопка включения/выключения радиоприемника	
3	Слот для карты памяти SD	
4	Кнопка выключения звука	MUTE
5	Многофункциональная кнопка	
6	Дисплей	
7	Ручка энкодера многофункциональная	
8	Многофункциональная кнопка	
9	Многофункциональная кнопка	DISP
10	Кнопка входа в режим « Телефон », прием входящего звонка	
11	Кнопка « RESET », перезагрузка радиоприемника	
12	Слот для установки USB-флеш-накопителя	
13	Кнопка выхода из режима « Телефон » в предыдущий режим, отбой входящего звонка	
14	Многофункциональная кнопка	6F-
15	Многофункциональная кнопка	SCAN
16	Многофункциональная кнопка	5F+
17	Многофункциональная кнопка	4RPT
18	Многофункциональная кнопка	3RDM
19	Многофункциональная кнопка	2TAG
20	Многофункциональная кнопка	AUDIO
21	Многофункциональная кнопка	1▶
22	Многофункциональная кнопка	RADIO

Таблица 2

Параметр	Установка
Показания часов	Сброс показаний
СТ	Вкл.
AM	Вкл.
BT	Вкл.
AF	Выкл.
BEEP	Вкл.
Шумоподавление	Выкл.
BASS	0
TRE	0
BAL	0
FAD	0
EQ	Выкл.
RDS PTY	Выкл.
PTY REG	Выкл.
Antenna Set	Off
Тонкомпенсация	Выкл.
Громкость	10
Содержимое ячеек памяти	Неизменно
Позиция остановки аудиопроигрывателя	Не сохраняется
Информация о подключенном телефоне	Сохраняется
Сохраненные телефонные номера	Не сохраняется

2 УПРАВЛЕНИЕ РАДИОПРИЕМНИКОМ

2.1 Общие условия

2.1.1 Радиоприемником разрешается управлять только при полной уверенности в том, что это не будет угрожать безопасности дорожного движения.

ВНИМАНИЕ!

Внимательно следите, в первую очередь, за дорогой! На водителя возлагается вся полнота ответственности за безопасность дорожного движения. Пользуйтесь изделием так, чтобы автомобиль оставался подконтролен Вам в любой ситуации!

2.1.2 Для предотвращения аварии во время управления автомобилем:

- не проводите настройку радиоприемника;
- не делайте звук очень громким, так как это может препятствовать восприятию звуковых сигналов от других автомобилей.

2.1.3 Старайтесь не ставить автомобиль на стоянке в местах прямого воздействия солнечных лучей, которые могут привести к чрезмерному повышению температуры внутри салона. Перед началом воспроизведения дайте температуре внутри салона понизиться.

2.1.4 Радиоприемник рассчитан на работу при температуре окружающей среды от минус 40 до плюс 70 °С. Перед началом использования температура внутри салона должна принять допустимые пределы.

2.1.5 Радиоприемник рассчитан на подключение к бортовой сети автомобиля 12 В с минусом на корпусе. Не подключайте радиоприемник в автомобилях с другим напряжением питания.

2.1.6 Слот USB-флеш-накопителя предназначен для подключения USB Flash Card, USB Flash Player с объемом памяти не менее 1024 Мб, USB HDD с файловой системой FAT 32 и Mobile phone (только в режиме зарядки).

ВНИМАНИЕ!

При переключении селектора выбора передач в положение «задний ход» блокируются все функции радиоприемника, кроме кнопки включения/выключения.

При переключении селектора выбора передач в положение «задний ход» звук телефона уменьшается и не регулируется, кнопки «принять/отклонить звонок» также не работают.

При поступлении вызова от системы «ЭРА-ГЛОНАСС» звук радиоприемника, включая звук телефона, выключается, и все функции блокируются.

2.2 Включение/выключение радиоприемника

Алгоритм включения и выключения радиоприемника определяется положением ключа в замке зажигания:

- ключ зажигания находится в положении «зажигание включено» (далее по тексту «Зажигание»).

В вариантном исполнении при применении замка зажигания с положением ключа АСС. Ключ зажигания находится в положении АСС (далее по тексту АСС).

2.2.1 Включить радиоприемник можно при включении зажигания или **в вариантном исполнении** при включенной клемме АСС одним из следующих способов:

- а) кратковременно нажать на кнопку (позиция **2**). После включения радиоприемник перейдет в режим, предшествующий выключению;
- б) кратковременно нажать на ручку энкодера (позиция **7**).

2.2.2 Выключить радиоприемник можно нажатием на кнопку (позиция **2**). А также радиоприемник автоматически выключается при выключении зажигания или АСС.

2.2.3 При включении зажигания или АСС радиоприемник автоматически включается на тот режим, который был установлен перед последним выключением зажигания.

2.2.4 Если перед последним выключением зажигания радиоприемник был принудительно выключен кнопкой (позиция **2**), то при включении зажигания или АСС он автоматически не включится.

2.2.5 В случае если радиоприемник не реагирует на нажатия кнопок, нажмите (тупым тонким стержнем) и удерживайте в течение трех секунд кнопку «**RESET**» (позиция **11**). После включения кнопкой (позиция **2**) радиоприемник автоматически переходит в режим прослушивания радио.

ВНИМАНИЕ!

Радиоприемник сохраняет пользовательские настройки (частоты радиовещательных станций, звуковые настройки, пользовательские установки) после отключения клемм АКБ не более 10 суток.

2.3 Настройки звука

2.3.1 Регулировка громкости осуществляется вращением ручки энкодера (позиция **7**) вправо или влево.

2.3.2 Коротким нажатием ручки энкодера (позиция **7**) осуществляется вход в режим настроек звука.

2.3.3 Настраиваемый параметр выбирается вращением ручки энкодера (позиция **7**).

2.3.4 Для выключения звука нажмите кнопку «**MUTE**» (позиция **4**).

2.3.5 Для включения звука нажмите кнопку повторно или поверните ручку энкодера (позиция **7**).

2.4 Отображение времени

2.4.1 Если при выключенном радиоприемнике нажать кнопку «**DISP**» (позиция **9**), то в течение 15 с на дисплее будет отображаться текущее время при включенном зажигании или в положении **АСС**.

3 РЕЖИМ «РАДИО»

3.1 Переключение в режим приема радиостанций

3.1.1 Переключение в режим приема радиостанций осуществляется одним из следующих способов:

- нажатием на кнопку «**RADIO**» (позиция **22**);
- при включенном радиоприемнике извлечением всех внешних накопителей (USB-флеш-накопителя, SD-карты).

Примечание. Переключения в режим «**Радио**», после извлечения внешних накопителей, не произойдет, если приемник находится в режиме приема телефонного звонка или проигрывания музыки с телефона.

3.1.2 В этом режиме на дисплее в верхней строке будет отображаться диапазон, частота радиостанции и номер ячейки, в которой сохранена текущая станция. В нижней строке может отображаться время, радиотекст, название радиостанции (полученное через RDS, в случае доступности службы RDS) и т.п.

3.1.3 Выбор информации для отображения осуществляется кнопкой «**DISP**» (позиция **9**).

3.1.4 Радиоприемник рассчитан на прием сигналов в диапазонах FM/УКВ и AM. Для них предусмотрено шесть уровней памяти:

- один уровень для AM-диапазона (AM1);
 - один уровень для УКВ-диапазона (УКВ);
 - один уровень для диапазона FMAS (объединенный диапазон УКВ–FM);
 - три уровня для FM-диапазона (FM1–FM3).
- 3.1.5 На каждом уровне имеется по 6 ячеек памяти. Всего память рассчитана на запоминание 36 радиостанций.

Примечание. Некоторые кнопки могут иметь частоту по умолчанию, если при автоматическом поиске было обнаружено менее шести радиостанций.

3.2 Ручной поиск радиостанций

3.2.1 В режиме «Радио» нажать с удержанием на кнопку **◀◀** (позиция **5**) или **▶▶** (позиция **8**). Радиоприемник перейдет в режим ручного поиска радиостанций. Поиск производится поворотом ручки энкодера (позиция **7**) (по часовой стрелке – вверх по диапазону, против часовой – вниз).

Примечание. Данный режим недоступен в диапазоне FMAS.

3.3 Автоматический поиск радиостанций

3.3.1 Существует три режима автоматического поиска радиостанций:

- *первый* – автоматический поиск следующей/предыдущей станции в выбранном диапазоне (AM, УКВ, FM1–FM3). Для этого нажмите одну из кнопок **◀◀** или **▶▶** (позиции **5** или **8**).

Примечания:

- данный режим недоступен в диапазоне FMAS;
- при включенной функции «PTY» (п. 3.6 и 6.3) будет производиться поиск только радиостанций по выбранному типу

передаваемых программ. Для поиска любых станций необходимо отключить функцию «PTY»;

- *второй* – автоматический поиск и сохранение 6 наиболее уверенно принимаемых радиостанций в объединенном диапазоне УКВ + FM (64–108 МГц). При этом в списке диапазонов появляется новый диапазон – FMAS. Данный поиск позволяет Вам сохранить во временном банке FMAS (банк с найденными радиостанциями стирается после отключения/подключения клемм АКБ, после сброса в заводские установки или после нажатия кнопки «RESET») радиовещательные станции при путешествиях, сохранив при этом ранее запомненные любимые радиостанции в банках AM, УКВ, FM1–FM3. Поиск в данном режиме осуществляется по короткому нажатию на кнопку «SCAN» (позиция **15**);

- *третий* – автопоиск с последовательным сохранением в памяти принимаемых станций в выбранном диапазоне. Для этого коротко нажмите кнопку «SCAN» (позиция **15**) до появления на дисплее сообщения «Автопоиск».

Примечание. При выборе любого из диапазонов FM1–FM3 и запуске автопоиска радиоприемник сохранит в памяти не более 18 радиостанций (по шесть станций в каждом диапазоне). По окончании поиска радиоприемник автоматически переключится на прослушивание первой радиостанции в диапазоне FM1.

3.4 Сохранение радиостанций

3.4.1 Чтобы занести выбранную радиостанцию в память радиоприемника, нажмите и удерживайте одну из кнопок **14**, **16**, **17**, **18**, **19**, **21** (рисунок 1) до тех пор, пока на дисплее не загорится индикатор номера ячейки сохраненной радиостанции и не раздастся звуковой сигнал (если включено зву-

ковое подтверждение нажатия кнопок), подтверждающий, что станция успешно сохранена.

3.4.2 При сохранении радиостанции в память приемника на дисплее также высвечивается номер ячейки, куда сохранена станция.

Примечание. В диапазоне FMAS не доступно сохранение радиостанций пользователем.

3.5 Прослушивание ранее найденных радиостанций

3.5.1 При коротком нажатии на одну из кнопок **14**, **16**, **17**, **18**, **19**, **21** производится выбор, записанной в текущем диапазоне станции.

3.5.2 При коротком нажатии на кнопку **«RADIO»** (позиция **22**) переключение диапазона принимаемых волн в следующей последовательности: УКВ → FM1 → FM2 → FM3 → FMAS (данный диапазон доступен только после поиска в объединенном диапазоне УКВ–FM) – AM1, по кругу.

Примечание. Если в системных настройках AM-диапазон отключен, то переключение диапазонов происходит в следующей последовательности УКВ → FM1 → FM2 → FM3 → FMAS.

3.6 Функции «RDS»

3.6.1 **RDS** (англ. **Radio Data System**) – многоцелевой стандарт, предназначенный для передачи информационных сообщений по каналам ЧМ-радиовещания в диапазоне УКВ.

3.6.2 В радиоприемнике реализованы функции **«RDS»**, приведенные в таблице 3.

3.6.3 Включение/выключение функций **«RDS»** производится через меню системных настроек (нажатие и удержание кнопки энкодера более двух секунд).

3.6.4 Для установки требуемого типа радиопрограмм необходимо войти в меню системных настроек, прокручиванием ручки энкодера найти функцию **«PTY»** и нажать кнопку энкодера. Поворотом ручки энкодера выбрать необходимый тип радиопрограммы и нажать энкодер. Выйти из меню системных настроек.

Примечания:

- перечень доступных типов радиопрограмм для автоматического поиска (PTY) приведен в приложении А, таблица А.1;
- при включенной функции **«PTY»** автоматический поиск радиостанций кнопками **«◀»** или **«▶»** (позиции **5** или **8**) будет производиться только по установленному в настройках типу передаваемых программ. Для поиска любых доступных радиостанций необходимо отключить функцию **«PTY»**;
- при включенной функции **«СТ»** (автокоррекция часов) время отображаемое на дисплее радиоприемника, может отличаться от реального, т.к. информация о времени передается радиостанциями.

Таблица 3

Обозначение функции «RDS»	Описание
AF	Функция активации альтернативной частоты (AF) позволяет приемнику автоматически настраивается на частоту выбранной радиостанции с наилучшим приемом. При поиске частоты с наилучшим приемом трансляция может на какое-то время прерываться. Если качество приема выбранной радиостанции очень плохое и найти альтернативную частоту не удастся, выберите другую радиостанцию. При включенной функции в нижней правой части дисплея светится значок « AF » (позиция 19 , рисунок 2)
PS	Информирует о названии программ, передаваемых радиостанцией
TP	Содержит информацию о порядке организации движения на трассе. Функция включена постоянно и при наличии RDS-информации в нижней части дисплея включается значок « TP » (позиция 15 , рисунок 2)
TA	Содержит информацию об изменениях обстановки на дороге. Функция включена постоянно и при наличии RDS-информации в нижней части дисплея включается значок « TP » (позиция 16 , рисунок 2)
CT	Непрерывно обновляемая информация о дате и точном местном времени, которая может использоваться для отображения или автоматической установки и подстройки часов
PTY	Автоматический поиск радиопрограмм заданного типа. При включенной функции в нижней правой части дисплея светится значок « PTY » (позиция 17 , рисунок 2)

4 РЕЖИМ «АУДИО»

4.1 Прослушивание аудиофайлов

4.1.1 Переход к режиму прослушивания аудиофайлов можно осуществить следующими способами:

- подключить SD-карту;
- подключить USB-флеш-накопитель;
- нажать кнопку «**AUDIO**» (позиция **20**).

Примечание. Переключения в режим «Аудио», при подключении внешних накопителей, не произойдет, если радиоприемник находится в режиме приема телефонного звонка.

4.1.2 Условия корректного подключения приведены в приложении В.

4.1.3 В данном режиме в верхней строке (позиция **3**, рисунок 2) отображается номер папки или трека и время воспроизведения текущего трека. В нижней – название трека → имя файла → имя папки → имя артиста (выбор по короткому нажатию кнопки «**DISP**» (позиция **9**). В случае если выводимая информация окажется длиннее 16 символов, строка будет циклически прокручиваться.

4.1.4 Кнопками «**6 F-**» или «**5 F+**» (позиции **14** или **16**) осуществляется быстрое переключение на прослушивание содержимого предыдущей или следующей папок соответственно.

4.1.5 Для выбора определенной папки (с просмотром названия) необходимо в режиме воспроизведения коротко нажать кнопку «**SCAN**» (позиция **15**) до появления на дисплее сообщения «Поиск папки» и далее поворотом ручки энкодера (позиция **7**) выбрать необходимую папку.

4.1.6 Для воспроизведения выбранной папки коротко нажать ручку энкодера (позиция **7**).

4.1.7 Для выбора определенного трека (с просмотром названия) необходимо в режиме воспроизведения нажать с удержанием кнопку «**SCAN**» (позиция **15**) до появления на дисплее сообщения «Поиск трека» и далее поворотом ручки энкодера (позиция **7**) выбрать необходимый трек.

4.1.8 Для воспроизведения выбранного трека коротко нажать ручку энкодера (позиция **7**).

ВНИМАНИЕ!

Радиоприемник поддерживает воспроизведение аудиофайлов форматов MP3 и WMA, WAV.

4.2 Запуск/остановка воспроизведения

4.2.1 Запуск воспроизведения может быть осуществлен одним из способов:

- установкой SD/USB-носителя с музыкальными файлами;
- нажатием кнопки «**1▶**» (позиция **21**).

Примечание. Воспроизведение автоматически останавливается при нажатии кнопки «**MUTE**» (позиция **4**) или поступлении входящего телефонного звонка и автоматически продолжается после повторного нажатия кнопки «**MUTE**» (позиция **4**), или поворота ручки энкодера (позиция **7**), или окончания телефонного разговора.

4.3 Вывод дополнительной информации

4.3.1 Для вывода дополнительной информации (при наличии) нажмите кнопку «**2 TAG**» (позиция **19**) – на дисплее появится дополнительная информация по текущему файлу (имя исполнителя, название альбома или композиции).

4.4 Управление режимами воспроизведения

4.4.1 При одновременной установке носителя USB и SD за-свечиваются обе иконки (позиции **5** и **6**, рисунок 2), при этом иконка носителя, с которого в данный момент осуществляется воспроизведение, будет мигать. Выбор источника осуществляется кнопкой «**AUDIO**» (позиция **20**).

4.4.2 Для включения режима повтора текущего трека коротко нажмите на кнопку «**4 RPT**» (позиция **17**). При этом включится индикатор «**RPT**» (позиция **10**, рисунок 2), а значок «**TRACK**» (позиция **2**, рисунок 2) будет мигать.

4.4.3 Для включения режима повтора текущей папки необходимо нажать и удерживать кнопку «**4 RPT**» (позиция **17**) до появления сообщения «Повтор папка». При этом значок «**RPT**» (позиция **10**, рисунок 2) будет гореть, а индикатор «**FOLDER**» (позиция **1**, рисунок 2) – мигать.

4.4.4 Для выключения режима повторного воспроизведения нажмите и удерживайте кнопку «**3 RDM**» (позиция **18**) до тех пор, пока не погаснет значок «**RPT**» (позиция **10**, рисунок 2).

4.4.5 Включение или выключение режима случайного воспроизведения папки осуществляется коротким нажатием кнопки «**3 RDM**» (позиция **18**). При этом отображается значок «**RDM**» (позиция **9**, рисунок 2), а на дисплее в нижней строке короткое сообщение «RDM папка». При случайном воспроизведении по текущему каталогу отображается индикатор «**RDM**» (позиция **9**, рисунок 2), а значок «**FOLDER**» (позиция **1**, рисунок 2) будет мигать.

4.4.6 Включение или выключение режима случайного воспроизведения всего носителя осуществляется нажатием с удержанием кнопки «**3 RDM**» (позиция **18**). При этом отображается значок «**RDM**» (позиция **9**, рисунок 2), а на дисплее в нижней строке короткое сообщение «RDM все».

4.5 Режим «MUTE»



4.5.1 При нажатии на кнопку выключения звука «**MUTE**» (позиция **4**) в нижней части дисплея отображается соответствующий значок (позиция **14**, рисунок 2).

4.5.2 Для включения звука повторно нажмите на кнопку «**MUTE**» (позиция **4**) либо увеличьте громкость с помощью энкодера (позиция **7**).

5 РЕЖИМ «Bluetooth®»*

5.1 Включение или выключение функции «Bluetooth®»

5.1.1 Включить или выключить «Bluetooth®» возможно следующими способами:

- в меню «Подключение тел.» в системных настройках радиоприемника;
- двойным нажатием на кнопку  (позиция 10) – включение «Bluetooth®»;
- длительным нажатием на кнопку  (позиция 13) – выключение «Bluetooth®».

5.2 Подключение телефона с функцией «Bluetooth®»

ВНИМАНИЕ!

Соблюдайте законодательные положения относительно пользования телефоном в автомобиле.

Телефон следует выключать в зонах, в которых запрещается пользоваться мобильными телефонами! Учитывайте действующие инструкции и предписания.

5.2.1 Система радиоприемника поддерживает следующие сервисы:

- спецификация «Bluetooth®» версия 1.1 или более поздняя (рекомендуется: версия 2.1+EDR);
- **HFP** (Hands Free Profile) версия 1.0 или более поздняя;
- **A2DP** (Advanced Audio Distribution Profile) версия 1.0 или более поздняя.

* «Bluetooth®»  **Bluetooth®** является зарегистрированным товарным знаком корпорации Bluetooth SIG, Inc.

5.2.2 Если мобильный телефон не поддерживает HFP, невозможно зарегистрировать телефон и пользоваться отдельно сервисом «**A2DP**».

5.2.3 Перед подключением убедитесь, что в телефоне имеется функция «**Bluetooth®**».

5.2.4 Для соединения с радиоприемником включите в телефоне функцию «**Bluetooth®**». Если в телефоне имеется режим видимости, включите и его. Рекомендуется также обратиться к руководству по эксплуатации Вашего телефона для получения дополнительной информации по настройке и подключению «Bluetooth®»-устройств.

5.2.5 Для подключения к радиоприемнику необходимо в меню Вашего телефона включить поиск новых устройств «Bluetooth®». В списке найденных «Bluetooth®»-устройств необходимо выбрать Granta. В случае запроса пароля, введите «0000».

Примечание. При выполнении данной операции рекомендуется обратиться к руководству по эксплуатации телефона.

5.2.6 После удачного подключения на дисплее отобразится значок «**BT**» (позиция 7, рисунок 2).

5.2.7 Одновременно радиоприемник может работать только с одним телефоном. Для подключения другого телефона к радиоприемнику необходимо выключить функцию «Bluetooth®» на подключенном телефоне и выполнить процедуру подключения на другом телефоне.

Примечание. Отдельные модели сотовых телефонов могут некорректно работать в режиме «**Bluetooth®**» с данным радиоприемником, что не является признаком неисправности. Для проверки функционирования проверьте работу радиоприемника с другим сотовым телефоном.

5.2.8 Корректная работа с телефоном, использующим две и более SIM-карты, в режиме **Hands Free** не гарантируется. Рекомендуется обратиться к руководству по эксплуатации данного телефона.

5.3 Отключение телефона

5.3.1 Вы можете отключить телефон следующим образом:

- выключить функцию «**Bluetooth®**» на телефоне;
- нажать с удержанием кнопку  (позиция **13**).

Примечание. Если при отключении телефон находится в режиме разговора, то разговор автоматически переключится с громкоговорителей автомобиля на телефон.

5.4 Разговор по телефону

5.4.1 При поступлении входящего звонка в нижней части дисплея отразится номер вызывающего абонента (данная функция зависит от пакета услуг, предоставленного оператором мобильной связи).

5.4.2 Соединение для разговора осуществляется нажатием на кнопку  (позиция **10**).

5.4.3 Отклонение вызова или завершение разговора осуществляется нажатием на кнопку  (позиция **13**).

5.4.4 Во время телефонного разговора возможно:

- изменять громкость с помощью ручки энкодера (позиция **7**);
- прекратить разговор, нажимая на кнопку  (позиция **13**);
- отключить микрофон, нажав кнопку «**MUTE**».

5.4.5 Радиоприемник хранит информацию о последнем подключенном телефоне. В случае разрыва соединения, например, при удалении от автомобиля и последующем возвращении, для повторного подключения достаточно дважды нажать кнопку  (позиция **10**).



Примечание. Не все модели телефонов могут поддерживать данную функцию. Для восстановления соединения необходимо, чтобы на телефоне была активирована функция «**Bluetooth®**» и включен режим видимости (зависит от модели телефона).

5.5 Телефонная книга и иные функции

5.5.1 При наличии подключенного к радиоприемнику по «**Bluetooth®**» телефона доступны следующие функции:

- просмотр списка контактов, записанных на SIM-карте Вашего телефона;
- просмотр списка контактов, записанных в памяти Вашего телефона;
- просмотр входящих, исходящих и пропущенных звонков.

5.5.2 Для возможности работы с указанными функциями необходимо нажатием на кнопку  (позиция **10**) войти в режим «**Телефон**».

5.5.3 Затем кнопками  или  (позиции **5** или **8**) выбрать нужную функцию: SIM-карта → Тел. книга → Исходящие → Пропущенные → Входящие.

5.5.4 После выбора нужной функции поворотом ручки энкодера (позиция **7**) выбрать нужный контакт.

ВНИМАНИЕ!

Порядок отображения контактов произвольный и определяется исключительно используемым мобильным телефоном.

5.5.5 После выбора контакта коротко нажать на энкодер (позиция **7**) и кнопкой  (позиция **10**) осуществить вызов.

5.6 Прослушивание музыки с телефона

5.6.1 При наличии подключенного к радиоприемнику по «Bluetooth®» устройства (телефона) возможно прослушивание аудиофайлов (режим «A2DP»). Для входа в режим «A2DP» необходимо:

– последовательными нажатиями кнопки «AUDIO» (позиция 20) выбрать режим МУЗ ВТ (режим отображается в левой части верхней строки дисплея);

– запустить прослушивание, нажав многофункциональную кнопку «1» (позиция 21) на радиоприемнике или запустить плеер на телефоне.

5.6.2 Управление воспроизведением осуществляется аналогично режиму «Аудио».

Примечание. Перед использованием данной функции убедитесь, что телефон поддерживает режим «A2DP».

Если при прослушивании музыки с телефона по A2DP поступает входящий звонок и пользователь его отклоняет (нажатием кнопки  (позиция 13)), то радиоприемник возвращается в режим прослушивания, но остается в режиме «Пауза». Для продолжения прослушивания нажмите на кнопку «1» (позиция 21).

5.7 Вызов последних входящих/исходящих телефонных номеров



5.7.1 Ваш радиоприемник запоминает последний входящий/исходящий номер телефона.

5.7.2 У Вас есть возможность сохранить до шести номеров, для этого необходимо:

– во время отображения последнего входящего/исходящего телефонного номера на дисплее нажать с удержанием одну

из кнопок от «1» до «6», до тех пор, пока номер не станет отображаться в середине строки;

– также есть возможность сохранить текущий номер телефона во время разговора, для этого необходимо нажать с удержанием одну из кнопок от «1» до «6», до тех пор, пока номер не станет отображаться в середине строки.

5.7.3 Для вызова сохраненного ранее телефонного номера необходимо перейти в режим «Телефон», для этого коротко нажмите кнопку  (позиция 10). Затем с помощью клавиш «1» – «6» выберите желаемый номер, при этом он отобразится на дисплее в нижней строке. Для подтверждения набора номера коротко нажмите кнопку  (позиция 10).

Примечания:

1. Сохраненные телефонные номера можно удалить из памяти радиоприемника, осуществив сброс настроек радиоприемника в заводские установки (подраздел 6.3 «Системные настройки»).

2. Отдельные модели телефонов некорректно передают номер абонента (например, вместо +7 или 8 на дисплее отображается 7), что приводит к неправильному запоминанию номера и невозможности впоследствии соединиться с абонентом по запомненному номеру. Это не является неисправностью радиоприемника.

6 РЕЖИМ НАСТРОЕК

6.1 Настройка аудиопараметров

6.1.1 Вход в данный режим осуществляется кратковременным нажатием на энкодер (позиция **7**) во время нахождения в «Главном окне (окне воспроизведения)».

6.1.2 Переключение и изменение параметров осуществляется вращением энкодера (позиция **7**) в следующем порядке: Эквалайзер → Тембр НЧ → Тембр ВЧ → Баланс → Баланс фронт/тыл → Тонкомпенсация → Выход.

Примечание. Выход из режима регулировок происходит автоматически, если в течение 5 с пользователь не производил никаких регулировок.

6.2 Окно регулировок выбранного аудиопараметра

6.2.1 Вход в данный режим осуществляется по нажатию энкодера (позиция **7**) на соответствующем пункте меню. Регулировка выбранного параметра осуществляется вращением ручки энкодера (позиция **7**).

6.2.2 Настройки эквалайзера осуществляется в следующем порядке: EQ джаз → EQ поп → EQ классика → EQ вокал → EQ пользователь.

6.2.3 Диапазон регулировок тембра НЧ, ВЧ, баланса, баланс фронт/тыла составляет от «-7» до «+7» единиц.

6.3 Системные настройки

6.3.1 Вход в режим системных настроек осуществляется по длительному нажатию энкодера (позиция **7**) во время нахождения в «Главном окне (окне воспроизведения)».

6.3.2 Выбор доступных установок и регулировка выбранного параметра происходит вращением ручки энкодера (позиция **7**).

6.3.3 Вход в регулировку выбранного параметра и подтверждение установки происходит коротким нажатием на энкодер (позиция **7**).

6.3.4 Через меню системных настроек можно:

- установить формат отображения времени (Режим часов);
 - вручную установить текущее время (Установка часов/минут);
 - вкл./выкл. функцию корректировки текущего времени по сигналам RDS (RDS CT);
 - вкл./выкл. функцию автоматического переключения на альтернативную частоту радиовещания (RDS AF);
 - вкл./выкл. функцию поиска радиостанций по заданному типу программы (RDS PTY);
 - вкл./выкл. функцию приема региональных радиостанций (RDS REG);
 - вкл./выкл. СВ-диапазон (AM-диапазон);
 - вкл./выкл. функцию «**Bluetooth®**» (подключение телефона);
 - вкл./выкл. сигнал подтверждения нажатия кнопок (сигнал);
 - вкл./выкл. функцию шумоподавления (шумоподавление). Влияет только на работу в режиме «**Радио**»;
 - вкл./выкл. питание внешней активной антенны по антенному кабелю;
 - произвести сброс установок радиоприемника в заводские настройки (заводские настр.). После сброса настройки радиоприемника устанавливаются в соответствии с таблицей 2 (п. 1.2 Описание органов управления).
- 6.3.5 Выйти из режима системных настроек можно через пункт меню «**Выход**» или автоматически (если в течение 5 с пользователь не производил никаких регулировок).

7 СЛУЧАИ, НЕ ЯВЛЯЮЩИЕСЯ ГАРАНТИЙНЫМИ

7.1 Случаи, не являющиеся гарантийными, приведены в таблице 4.

Таблица 4

№ п/п	Проявления	Характерное место	Причина
1	Пролитая жидкость на изделии (внутри изделия)	Следы потеков жидкости снаружи или внутри изделия. Запах гари	Нарушение правил эксплуатации изделия
2	Запах гари	Поверхность изделия, внутренняя часть изделия	Неправильное подключение, падение, несанкционированный ремонт, попадание жидкости в изделие
3	Нарушение пломб, геометрии или исходного состояния поверхности корпуса изделия	Место соединения деталей корпуса (разломы, трещины), сорванные шлицы крепежа	Вскрытие (или попытка вскрытия) без специального инструмента. Несанкционированное вскрытие
4	Следы жизнедеятельности насекомых или животных	Поверхность изделия, внутренняя часть изделия	Тараканы, муравьи, клопы, шерсть животных и т.п.
5	Сломанные органы управления и задания режимов работы	Кнопки включения и регуляторы настройки	Механическое воздействие (удары, падения и пр.), неаккуратное использование
6	Невозможность точной идентификации серийного номера. Затёртость, повреждение номера, фирменных стикеров	Места расположения заводских лейблов, места установки фирменных стикеров	Механическое, термическое воздействие и т.п. Несанкционированное вскрытие
7	Сколы корпуса изделия, трещины	Углы корпуса изделия, задняя часть кожухов, нижняя часть корпуса, крепление подставки, лотки, крышки, трубки	Механическое воздействие (удары, падения, небрежная эксплуатация изделия и пр.)
8	Механические повреждения электро-радиоизделий (ЭРИ) в изделии, а также токоведущих дорожек		Нарушение правил эксплуатации. Небрежное обращение с изделием

№ п/п	Проявления	Характерное место	Причина
9	Электрические повреждения ЭРИ или токоведущих дорожек, определяемые визуально		Неправильная установка сопрягаемых элементов, эксплуатация изделия в нестандартных (недокументированных) режимах
10	Отсутствие штатных ЭРИ на своих местах, наличие установленных нестандартных ЭРИ. Следы пайки		Нарушение правил эксплуатации. Попытка самостоятельного ремонта
11	Сильное запыление либо загрязнение изделия, конденсат внутри изделия. Плесень, грибки, налеты органического и неорганического происхождения	Внутренности изделия, поверхность изделия	Эксплуатация изделия в условиях, не предназначенных для этого класса изделий
12	Посторонние предметы внутри изделия (скрепки, кнопки и т.п.) (для изделий, имеющих вентиляционные отверстия или каналы доступа пользователя без вскрытия изделия)		Нарушение правил эксплуатации
13	Деформация разъемов соединительных кабелей, деформация соединительных кабелей или их визуально определяемое повреждение	Соединительные кабели и разъемы	Грубое механическое воздействие, небрежная стыковка, перекосы при установке
14	Разбит дисплей, трещины или царапины на поверхности дисплея	Поверхность изделия	Механическое воздействие (удары, падения и пр.)
15	Нарушение антибликового, тонированного покрытия дисплея	Поверхность дисплея	Внешнее воздействие «агрессивной» жидкости (распыление аэрозольных баллонов вблизи экрана). Использование недопустимых технических жидкостей для чистки экрана монитора

№ п/п	Проявления	Характерное место	Причина
16	Зазубрины в местах крепежных элементов типа «защелка»	Корпус изделия, поверхность изделия	Попытка самостоятельного ремонта
17	Следы монтажного инструмента на шлицах винтовых соединений элементов корпуса или рядом с ними	Корпус изделия, поверхность изделия	Попытка самостоятельного ремонта
18	Не устанавливается соединение с телефоном, нестабильная работа функции «Bluetooth®»		Индивидуальная несовместимость телефона и изделия.
19	Не работает поиск радиостанций	Антенный кабель	Обрыв антенного кабеля. Неправильный монтаж изделия на автомобиль. Не включено питание антенны в РП при применении активной антенны
20	После установки SD-карты с аудиофайлами изделие в окне аудиопроигрывателя не обнаруживает файлы (не переходит в режим аудиопроигрывателя)		Неподдерживаемый тип SD-карты
21	Зависания, нестабильная работа, устраняемые перезагрузкой изделия (по нажатию на кнопку «RESET»)		

ПРИЛОЖЕНИЕ А (справочное)

Список типов программ радиовещания, передаваемых в системе «RDS»

А.1 Список типов программ радиовещания, передаваемых в системе «RDS», приведен в таблице А.1.

Таблица А.1

№	Тип программы	Отображение на дисплее
1	Новости	NEWS
2	Разное	VARIED
3	Поп-музыка	POP MUSIC
4	Рок-музыка	ROCK MUSIC
5	Другая музыка	OTHER MUSIC
6	Детские программы	CHILDREN'S PROGRAMMES
7	Отдых	LEISURE
8	Джазовая музыка	JAZZ MUSIC
9	Старые хиты	OLDIES MUSIC
10	Народная музыка	FOLK MUSIC

ПРИЛОЖЕНИЕ Б (справочное)

Параметры работы функции поиска радиоприемника при включенных режимах «RDS»

Б.1 При включенных режимах «RDS» (на дисплее светятся **AF**, **PTY**) автоматический поиск осуществляется в соответствии с выбранным режимом.

Б.2 В режиме «PTY» осуществляется поиск только радиостанции, поддерживающий RDS и передающие программы, соответствующие установленному пользователем типу.

Б.3 Поэтому для последовательного поиска всех доступных радиостанций в выбранном диапазоне необходимо отключить режим «PTY», т.е. индикация «PTY» на дисплее должна отсутствовать.

ПРИЛОЖЕНИЕ В (рекомендуемое)

Условия корректного подключения

В.1 Возможно подключение только USB-приборов со спецификацией 2.0.

В.2 Таблица размещения файлов (FAT) подключённого прибора должна быть версии FAT16 (< 2 Гб) или FAT32 (> 2 Гб). Максимальное количество первичных разделов должно быть не более 4.

В.3 При воспроизведении записи с внешнего носителя очень большого объёма может появиться задержка, вызванная считыванием файловой структуры.

В.4 При воспроизведении записи из очень разветвлённого дерева каталогов может появиться задержка, вызванная считыванием файловой структуры.

В.5 Желательно, чтобы дерево каталогов у подключённого прибора имело не более восьми уровней. В одном каталоге должно быть не более 99 файлов.

В.6 Радиоприемник работает с внешними носителями следующих форматов:

- SDHC до 32 Гб;
- SD до 32 Гб;
- USB 2.0 до 64 Гб;
- USB 3.0 до 64 Гб;
- слот для карты памяти SD: поддерживает карты SD, SDHC размером 32 × 24 × 2,1 мм.

Примечание. Чем больше файлов/папок на носителе, тем дольше загружаются файлы. Рекомендуется использовать носитель данных, содержащий только аудиофайлы.

В.7 Для максимально возможной скорости доступа к файлам рекомендуется использовать SD-карты памяти класса мощности 4 и выше.

ВНИМАНИЕ!

Запрещается использовать для подключения прибора удлинительные USB-кабели и USB-хабы.

В.8 Радиоприемник поддерживает воспроизведение следующих аудиофайлов:

- *.MP3. С постоянным или переменным битрейтом, скоростью передачи 32–320 Кбит/с и частотой дискретизации 44,1/48 кГц;
- *.WMA (без защиты DRM). С постоянным битрейтом и скоростью передачи 10–320 Кбит/с, с переменным битрейтом и скоростью передачи 32–192 Кбит/с.
- *.WAV разрядность 8/16 бит с частотой дискретизации 44,1 кГц.

ПРИЛОЖЕНИЕ Г (обязательное)

Уход за радиоприемником

Г.1 Во время чистки салона автомобиля не допускайте попадания жидкости внутрь радиоприемника. Это может привести к коротким замыканиям, возгоранию или другим повреждениям.

Г.2 Отпечатки пальцев удаляйте с дисплея мягкой салфеткой, которую при необходимости можно намочить чистым спиртом.

ВНИМАНИЕ!

Запрещено использовать растворители – бензин, скипидар и др., поскольку они повреждают поверхность дисплея.

Г.3 Обращайтесь с дисплеем бережно: сильное нажатие пальцем или прикосновение острым предметом может оставить на дисплее вмятину или царапину.

ПРИЛОЖЕНИЕ Д (обязательное)

Возможные неисправности и способы их устранения

Таблица Д.1

Неисправность	Способ устранения
Радиоприемник не включается	Убедитесь, что контакты цепи питания исправны, не загрязнены. Удостоверьтесь, что напряжение плюс 12 В присутствует на колодке питания радиоприемника. Убедитесь, что температура в салоне автомобиля находится в допустимых пределах
Не устанавливается связь по Bluetooth® между радиоприемником и мобильным телефоном	Проверьте, включена ли и настроена функция « Bluetooth® » в мобильном телефоне. Перезагрузите радиоприемник, см. п. 2.2.5
Радиоприемник не реагирует на нажатия кнопок	Перезагрузите радиоприемник, см. п. 2.2.5
Радиоприемник не находит ни одной радиостанции	Убедитесь, что находитесь в зоне приема. Перезагрузите радиоприемник, см. п. 2.2.5
Радиоприемник не обнаруживает SD-карту/USB-флеш-накопитель	Убедитесь, что SD-карта/USB-флеш-диск соответствуют требованиям (см. приложение В). Убедитесь, что на SD-карте/USB-флеш-накопителе присутствуют аудиоданные. Перезагрузите радиоприемник, см. п. 2.2.5

ПРИЛОЖЕНИЕ Е (справочное)

Перечень принятых сокращений

- AF** – Список альтернативных частот. Возможность автоматизированной перестройки радиоприёмника, например, в случае ухудшения приёма сигналов на данной частоте на другие частоты, на которых также осуществляется передача сигналов данной программы
- AM** – AM-диапазон
- AUDIO** – Аудиотермин, относящийся к технологиям передачи звуковых файлов
- A2DP** – Профиль «Bluetooth®», позволяющий воспроизводить музыку, сохраненную на телефоне через радиоприемник
- BAL** – Баланс
- BASS** – Тембр НЧ (низкие частоты)
- Beep** – Сигнал
- BT** – Bluetooth обеспечивает обмен информацией между устройствами
- CT** – Функция «RDS», позволяющая корректировать время по сигналам радиостанций
- DISP** – Дисплей
- EQ** – Эквалайзер
- FAD** – Баланс между передними и задними динамиками
- F+** – Переход в следующую папку
- F-** – Переход в предыдущую папку
- FM** – FM-диапазон
- MUTE** – Отключение звука
- RDM** – Режим случайного воспроизведения (Random)
- RPT** – Режим повторного воспроизведения (Repeat)
- SCAN** – Сканирование
- SD** – Secure Digital Memory Card – формат карт памяти
- TAG** – Метаданные аудиофайла
- TRE** – Тембр ВЧ (высокие частоты)
- USB** – USB (Universal Serial Bus (универсальная последовательная шина) – флеш-накопитель – запоминающее устройство
- АКБ** – Аккумуляторная батарея
- УКВ** – Диапазон ультракоротких волн

ПРИЛОЖЕНИЕ Ж (справочное)

Часто возникающие вопросы

Ж.1 Что такое потоковое аудио Bluetooth® или A2DP?

A2DP (Advanced Audio Distribution Profile) – расширенный профиль распространения аудио. Отвечает за передачу стереозвука по радиоканалу Bluetooth® на какое-либо принимающее устройство, например, телефона или MP3-плеера на другое устройство, такое как радиоприемник. Радиоприемник поддерживает передачу аудиоданных с использованием технологии A2DP.

Ж.2 Как мне узнать, поддерживает ли мое устройство технологию потокового аудио Bluetooth®?

Пожалуйста, обратитесь к руководству пользователя устройства, чтобы проверить, поддерживает ли оно технологию A2DP.

Ж.3 С какими телефонами поддерживается работа через соединение Bluetooth®?

Работа поддерживается с большинством телефонов.

Ж.4 Что такое Bluetooth®?

Bluetooth® – это стандарт беспроводной связи, который позволяет соединить два устройства друг с другом. Он используется в решении прикладных задач и позволяет соединить два устройства, между которыми могут находиться препятствия. Соединение может быть установлено в радиусе около 10 метров. Соединение сохраняется, даже если одно из устройств находится в сумке или кармане.

Ж.5 Если Bluetooth® является стандартом, тогда почему не все телефоны работают с системой?

К сожалению, хотя Bluetooth® и является стандартом, реализация этого стандарта в телефонах зависит от производителей. Часто добавляются уникальные функции, чтобы выделить конкретное изделие, что приводит к возможной несовместимости. В некоторых случаях во время эксплуатации телефона на него может быть установлено несовместимое программное обеспечение, что приводит к нарушению его совместимости. Если телефон не работает совместно с радиоприемником, установленным в автомобиле, то чаще всего пользователь обвиняет в этом оборудование автомобиля, а не телефон. Иногда обновление программного обеспечения телефона позволяет устранить проблему.

Ж.6 Какие версии стандарта Bluetooth® поддерживаются?

Стандарт «Bluetooth®» имеет множество версий, которые обеспечивают определенную степень функциональности. Радиоприемник соответствует стандарту «Bluetooth®» V2.0 и включает в себя следующие стандарты:

- типовой профиль доступа GAP V2.0;
- усовершенствованный профиль распределения аудиоданных A2DP V1.2.

УСТРОЙСТВО РУЧНОГО УПРАВЛЕНИЯ

В варианном исполнении автомобиль оборудован механической (МКП) или автоматизированной (АМТ) коробкой передач с устройством ручного управления (УРУ).

Устройство ручного управления автомобилем представляет собой конструкцию, обеспечивающую функционирование органов управления (акселератора, тормоза и сцепления) через дополнительные приводы.

Управление автомобилем осуществляется при помощи ручных приводов. На случай вождения автомобиля членами Вашей семьи или другими лицами, допущенными к его управлению, сохранены штатные педали.

Предупреждение

Перед первым самостоятельным выездом необходимо получить навыки управления автомобилем в зависимости от комплектации Вашего автомобиля, типа коробки передач и устройства ручного управления, в соответствии с разделами основного РЭ автомобиля и настоящим приложением, на закрытой площадке.

ВНИМАНИЕ!

При управлении автомобилем с устройством ручного управления для автомобилей с механической трансмиссией не допускается одновременное выключение сцепления штатной педалью и включение сцепления рукояткой управления сцеплением в связи с возможным разъединением толкателя педали сцепления.

1. Типы устройства ручного управления

Автомобили, оборудованные устройством ручного управления, предназначены для управления водителями с нарушением функций ног. Ваш автомобиль оборудован одним из следующих типов УРУ:

1.1. Ручное управление педалями акселератора, тормоза и сцепления для автомобилей, оборудованных механической коробкой передач (МКП), показано на рис. 1. Данное устройство предназначено для лиц с нарушением функций обеих ног.



Рис. 1. Устройство ручного управления педалями акселератора, тормоза и сцепления для автомобилей с механической коробкой передач (МКП) и правым расположением органов управления

- A – управление педалью тормоза;
- B – управление педалью акселератора;
- C – управление педалью сцепления.

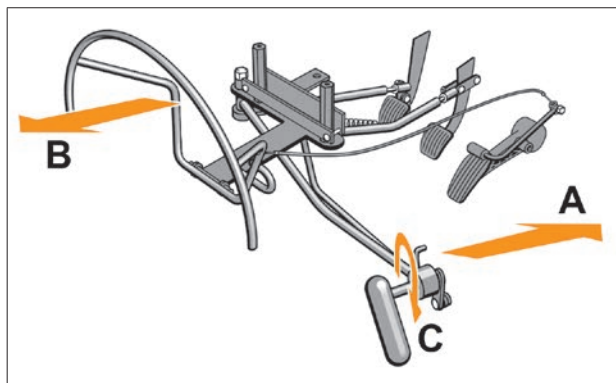

Рис. 2. Устройство ручного управления педалями акселератора и тормоза для автомобилей с автоматизированной (АМТ) коробкой передач и левым расположением органов управления

А – управление педалью тормоза;

В – управление педалью акселератора.

1.2. Ручное управление педалями акселератора и тормоза для автомобилей, оборудованных автоматизированной (АМТ) коробкой передач с левым расположением органов управления, показано на рис. 2. Данное устройство предназначено для лиц с нарушением функций одной или обеих ног.

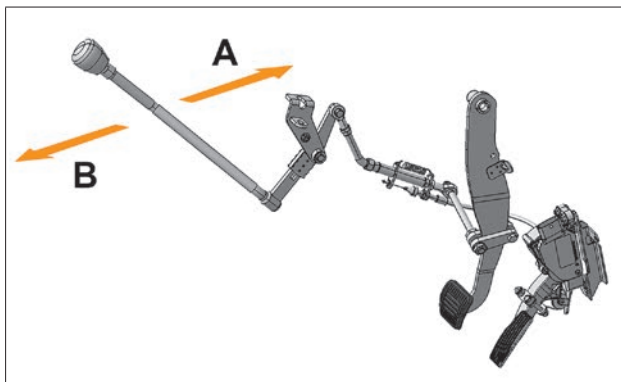
2. Эксплуатация автомобиля с устройством ручного управления

2.1. Перед каждым выездом необходимо произвести осмотр и опробовать работу устройства в действии до начала движения.

ВНИМАНИЕ!

При обнаружении отклонений от нормальной работы их необходимо незамедлительно устранить, обратившись к дилеру LADA.

Адреса дилеров LADA, выполняющих гарантийный ремонт и техническое обслуживание автомобилей на территории Российской Федерации, указаны в приложении 1 сервисной книжки автомобиля.

Примечание. В автомобилях с устройством ручного управления, описанных в подразделах 1.1 и 1.2, ввиду особенности конструкции устройства ручного управления исключена возможность регулировки угла наклона рулевой колонки.

2.2. Ниже приведено описание особенностей управления автомобилем с механической коробкой передач, оборудованного устройством ручного управления акселератора, тормоза и сцепления для автомобилей, оборудованных механической коробкой передач (рис. 3), в порядке от начала движения и до остановки.

1) Исходное положение.

Рычаг коробки передач (далее КП) в нейтральном положении. Двигатель работает.

2) Начало движения.

Для того чтобы выжать сцепление (выключить сцепление), необходимо повернуть, с приложением усилия, рукоятку управления сцеплением **3** по часовой стрелке в положение до упора, в котором педаль сцепления фиксируется в нажатом состоянии. Для включения сцепления, т.е. возврата педали сцепления в исходное положение, необходимо повернуть рукоятку управления сцеплением **3** против часовой стрелки в положение до упора.



Рис. 3. Устройство ручного управления педалями акселератора, тормоза и сцепления для автомобилей с механической коробкой передач (МКП) и правым расположением органов управления

- 1 – подрулевая дуга;
- 2 – комбинированный подрулевой рычаг;
- 3 – рукоятка управления сцеплением.

Правой рукой вращением рукоятки **3** по часовой стрелке зафиксировать педаль сцепления в нажатом состоянии, включить первую передачу и плавно вернуть рукоятку **3** в исходное положение, одновременно левой рукой, находящейся на рулевом колесе автомобиля, воздействовать на подрулевую дугу **1**, увеличить обороты двигателя. Автомобиль плавно трогается с места и начинает движение.

Предупреждение

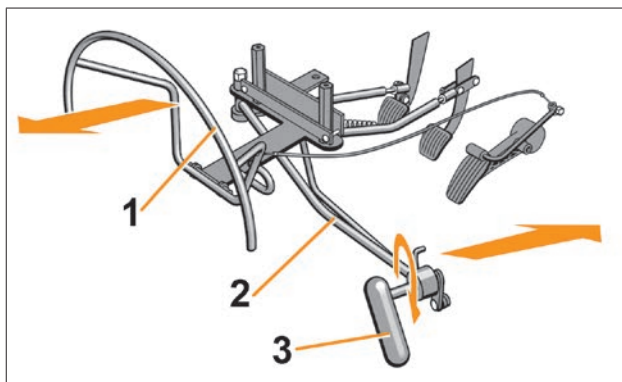
Во избежание травм кисти руки при включении или выключении сцепления не бросайте рукоятку управления сцеплением.

2.1) Начало движения на подъеме.

При заторможенном, с помощью комбинированного подрулевого рычага **2**, автомобиле рукояткой **3** зафиксировать педаль сцепления в нажатом состоянии. Оставляя рычаг **2** в положении, обеспечивающем торможение автомобиля, перехватить его левой рукой. Правой рукой включить первую передачу и перехватить обратно правой рукой подрулевого рычага **3**, одновременным воздействием на подрулевую дугу **1**, рычаг **2** и рукоятку **3**, управляющей сцеплением, добиться плавного трогания с места, без отката назад.

3) Движение с нарастанием скорости.

После разгона на низшей передаче вращением рукоятки **3** фиксируем педаль сцепления в выжатом состоянии, снижаем обороты двигателя, отпуская подрулевую дугу **1**, переключаем коробку передач на следующую высшую передачу, рукоятку **3** плавно возвращаем в исходное положение.

Для увеличения числа оборотов двигателя подрулевую дугу **1** необходимо тянуть в направлении «на себя», опирая ладонь на рулевое колесо. При уменьшении усилия, оказываемого на подрулевую дугу, она возвращается в исходное положение, и число оборотов двигателя уменьшается.

Переключение коробки передач на низшие передачи выполняется аналогичным образом.

4) Притормаживание.

Для приведения в действие тормоза (нажатие на педаль тормоза) или притормаживание во время движения автомобиля осуществляется воздействием на рукоятку комбинированного подрулевого рычага **2**, удерживая в руке рукоятку управления сцеплением **3** в направлении «от себя», при этом необходимо уменьшить число оборотов двигателя, вернуть подрулевую дугу **1** в исходное положение.

При уменьшении усилия, оказываемого на подрулевой рычаг **2**, он возвращается в исходное положение, и действие тормоза прекращается.

5) Торможение и остановка.

Торможение осуществляется одновременным или последовательным вращением рукоятки **3** по часовой стрелке для фиксации педали сцепления в выжатом состоянии и нажатием на подрулевой рычаг **2** движением руки в направлении «от себя» для приведения в действие тормоза. Происходит процесс торможения или остановки автомобиля. После остановки автомобиля перевести рычаг КП в нейтральное положение. Заглушить двигатель.

ВНИМАНИЕ!

В случае проведения маневра с необходимостью осуществления поворота с места необходимо предварительно повернуть рулевое колесо в нужную сторону.

2.3. Ниже приведено описание особенностей управления автомобилем с автоматизированной (АМТ) коробкой передач и левым расположением органов управления (см. рис. 2), которые необходимо учитывать при эксплуатации автомобиля согласно требованиям основного РЭ автомобиля:

1) Пуск двигателя:

В соответствии с требованиями основного РЭ автомобиля пуск двигателя должен производиться при положении рычага управления коробкой передач в положении «**N**». Для пуска двигателя выполните следующие действия:

– при необходимости исключить откат автомобиля при наличии уклона дороги зафиксируйте автомобиль правой рукой рычагом стояночного тормоза автомобиля;

– нажмите левой рукой на управляющий рычаг педалью тормоза «от себя» в направлении стрелки **A** и удерживайте его;

– правой рукой поворотом ключа зажигания с учетом последовательности действий, описанной в основном руководстве по эксплуатации автомобиля, пустите двигатель;

– если предприняты меры, исключающие самопроизвольное движение автомобиля (автомобиль зафиксирован ручным стояночным тормозом), то управляющий рычаг педалью тормоза после пуска двигателя можно отпустить.

2) Начало движения:

– нажимая левой рукой управляющий рычаг «от себя» в направлении стрелки **A** – удерживая автомобиль тормозом, правой рукой выберите нужное положение рычага управления коробки передач для движения вперед или назад в соответствии с рекомендациями основного РЭ автомобиля;

– если стояночный тормоз был включен, выключите его правой рукой;

– автомобиль начнет движение, плавно переведите левой рукой управляющий рычаг «на себя» в направлении стрелки **B**, при этом автомобиль начнет движение с нарастанием скорости. В случае, если необходимо начать движение на подъеме, то для предотвращения отката автомобиля вниз выключение стояночного тормоза должно сопровождаться синхронным увеличением оборотов двигателя путем воздействия левой рукой на управляющий рычаг привода акселератора в направлении стрелки **B**. При наличии опыта водителя начало движения на подъеме с небольшим углом может быть осуществлено без отката и без помощи стояночного тормоза, т.к. после включения коробки передач в режим, соответствующий движению автомобиля, небольшой крутящий момент от двигателя начинает передаваться к ведущим колесам автомобиля и обеспечивает воздействие на

автомобиль силы, препятствующей скатыванию автомобиля. В связи с тем, что при начале движения на подъеме с большими углами указанной силы недостаточно для предотвращения отката автомобиля, при таких углах необходимо для удержания автомобиля использовать стояночный тормоз;

- перенесите правую руку на обод руля.

3) Движение автомобиля:

- при движении автомобиля вперед в большинстве случаев может быть достаточным использование автоматического режима управления коробкой передач (положение «**A**»). Информация об использовании других режимов управления коробкой передач приведена в основном РЭ автомобиля;
- управление ускорением автомобиля осуществляется дозированным нажатием левой руки на управляющий рычаг привода акселератора «на себя» в направлении стрелки **B**;
- управление замедлением автомобиля осуществляется с помощью торможения двигателем, для чего необходимо уменьшить или полностью прекратить воздействие на управляющий рычаг привода акселератора. При недостаточности величины замедления увеличить его нажатием левой руки «от себя» на управляющий рычаг педали тормоза в направлении стрелки **A**.

4) Торможение и остановка:

- торможение осуществляется нажатием левой руки «от себя» на управляющий рычаг педали тормоза в направлении стрелки **A**;
- нажимая левой рукой управляющий рычаг «от себя» в направлении стрелки **A** – удерживая автомобиль тормозом, правой рукой переведите рычаг управления коробки передач в положение «**N**»;

- если остановка автомобиля осуществляется на поверхности, имеющей уклон, дополнительно включите правой рукой стояночный тормоз.

ВНИМАНИЕ!

В случае проведения маневра с необходимостью осуществления поворота с места рекомендуется предварительно повернуть рулевое колесо в нужную сторону.

3. Применение знака «Инвалид»

Автомобиль комплектуется двумя опознавательными знаками «Инвалид» (далее по тексту знак), которые прикладываются к эксплуатационной документации.

Установка знака на автомобиль производится по желанию водителя, что предусмотрено Правилами дорожного движения.

По Вашему требованию знаки могут быть установлены при проведении предпродажной подготовки. Если по какой-либо причине на момент проведения предпродажной подготовки Вы не пожелали обозначить автомобиль знаком, а в процессе эксплуатации автомобиля пришли к выводу, что автомобиль необходимо обозначить знаком, то, используя ниже приведенные рекомендации, Вы сможете установить знак самостоятельно или обратившись к дилеру LADA.

Знак устанавливается в салоне автомобиля на стекле ветрового окна в правом верхнем углу, а на стекле окна задка в левом нижнем углу (размещение указано с места водителя, сидящего за рулем) и изображено на рис. 4 и 5. Знак устанавливается так, чтобы при осмотре снаружи знак не перекрывался защитным кантом стекла (полоса в виде точечного рисунка по краю стекла).



Рис. 4. Размещение и ориентация знака «Инвалид» на стекле ветрового окна (лобовом стекле)

Перед приклейкой знака удалите загрязнения со стекла на месте установки знака, используя универсальные средства для очистки стекол. Знак имеет клеевой слой, который закрыт защитной пленкой. Для приклейки знака удалите защитную пленку, приложите знак к месту установки и плотно прижмите к стеклу. Если знак в течение длительного времени не был приклеен, то клеевой слой может потерять клеящие свойства и в этом случае знак можно приклеить, используя обыкновенный, прозрачный канцелярский скотч.

Знак на стекле ветрового окна должен быть приклеен (рис. 4) в правом верхнем углу стекла (предпочтительно параллельно верхней кромке стекла). При этом верхний угол знака должен находиться на расстоянии примерно 2-5 мм от защитного черного канта стекла. Знак не должен перекрываться защитным кантом стекла.

Знак на стекле окна задка должен быть приклеен (рис. 5) в левом нижнем углу стекла (предпочтительно параллельно



Рис. 5. Размещение и ориентация знака «Инвалид» на стекле окна задка (заднем стекле)

нижним электрообогрева стекла). При этом нижний угол знака должен находиться на расстоянии примерно 2-5 мм от защитного черного канта стекла. Знак не должен перекрываться защитным кантом стекла.

Знак устанавливают на автомобиль по желанию водителя, но мы настоятельно рекомендуем установить знак для Вашей безопасности, сохранения жизни и здоровья Вас и Ваших пассажиров и других участников дорожного движения.

Наличие знака на автомобиле предупредит других участников движения о необходимости внимательного управления своим автомобилем.

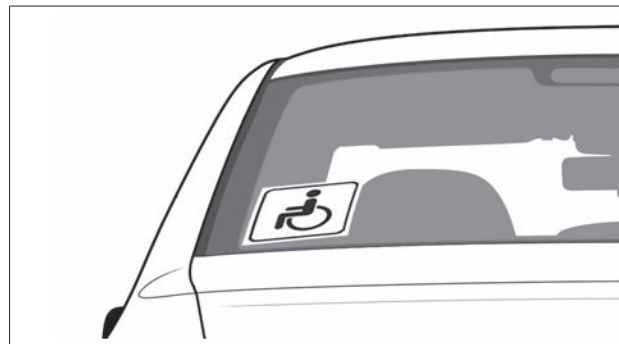
4. Техническое обслуживание устройства ручного управления автомобиля

В процессе эксплуатации устройства ручного управления необходимо каждые три месяца смазывать литолом поверхности трения узлов устройства.

ВНИМАНИЕ!

Не допускается наличие люфтов в местах крепления и шарнирах, отсутствие крепежных и фиксирующих элементов (гаек, шплинтов, шайб и др.).

При обнаружении дефектов, нарушения крепления, отклонений от нормальной работы их необходимо незамедлительно устранить, обратившись к дилеру LADA. Эксплуатация автомобиля с обозначенными дефектами, нарушениями крепления, отклонениями от нормальной работы **ЗАПРЕЩАЕТСЯ!**

При необходимости замены частей устройства ручного управления за пределами гарантии рекомендуем Вам обратиться к дилеру LADA.

ЭКОЛОГИЧЕСКАЯ БЕЗОПАСНОСТЬ АВТОМОБИЛЕЙ LADA

Экологическая безопасность автомобилей LADA обеспечивается за счет улучшения экологических показателей конструкции, соответствия применяемых компонентов и материалов российским и международным экологическим нормам, выполнения требований по эксплуатации автомобилей, а также повышения уровня пригодности автомобилей для вторичной переработки и утилизации в конце срока службы. Стремясь соответствовать современным экологическим требованиям, АО «АВТОВАЗ» планомерно устанавливает корпоративный порядок обеспечения экологической безопасности автомобилей при разработке проектов новых или модернизированных автомобилей, а также порядок согласованного взаимодействия с заводами-изготовителями и компаниями-поставщиками комплектующих изделий и материалов для производства автомобилей.

Материалы, входящие в состав автомобилей, соответствуют требованиям Директивы 2000/53/ЕС (ELV) в отношении ограничений для регламентированных вредных веществ (РВВ), а также Директивы 2005/64/ЕС (RRR) в отношении контроля содержания РВВ при проведении одобрения типа и сертификации автомобилей.

КАК СВЯЗАТЬСЯ С КОМПАНИЕЙ АО «АВТОВАЗ»

- АО «АВТОВАЗ».
- 445024 Российская Федерация, Самарская обл., г. Тольятти, Южное шоссе, 36.
- Сайт компании www.lada.ru.
- Круглосуточный телефон клиентской службы LADA/«LADA помощь на дороге» – 8 800 700 52 32, звонок по РФ бесплатный, мы работаем без выходных.
- Для автоматического ввода и сохранения представленной информации, пожалуйста, сканируйте представленный QR-код.



ДЛЯ ЗАМЕТОК

**Руководство по эксплуатации автомобиля LADA Granta
и его модификаций**

(состояние на 24.03.2020 г.)

АО «АВТОВАЗ»

Художник *С.Ю.Сидоров*

Корректоры: *О.Г.Гришина, Л.Р.Могилевская*

Компьютерная верстка *Л.В.Лагуткина*

Формат 60×90¹/₁₆. Объем 11,75 п.л. Заказ 3774. Тираж 10080.
Отпечатано ООО «Двор печатный АВТОВАЗ». Май 2020 г.

**АО «АВТОВАЗ» рекомендует топливо и масла «Роснефть»
для использования в автомобилях LADA Granta**





8450107139

LADA Granta

